



3

## РУЧКИ И КРЮЧКИ



[www.ckplus.ru](http://www.ckplus.ru)  
8 800 444 44 58

- 3.1 Ручки-скобы
- 3.2 Ручки-кнопки
- 3.3 Релинговые ручки
- 3.4 Врезные ручки
- 3.5 Ручки-профили GOLA
- 3.6 Дополнительные аксессуары
- 3.7 Крючки



Ручка металлическая

артикул	цвет	М.Ц., мм	крепления	упаковка, шт.
US10-832-L16-F10	матовое золото	832	на 2-х опорах	10
US10-832-L36-F10	матовый черный			
US10-1152-L16-F10	матовое золото	1152	на 3-х опорах	
US10-1152-L36-F10	матовый черный			
US10-1792-L16-F10	матовое золото	1792		
US10-1792-L36-F10	матовый черный			

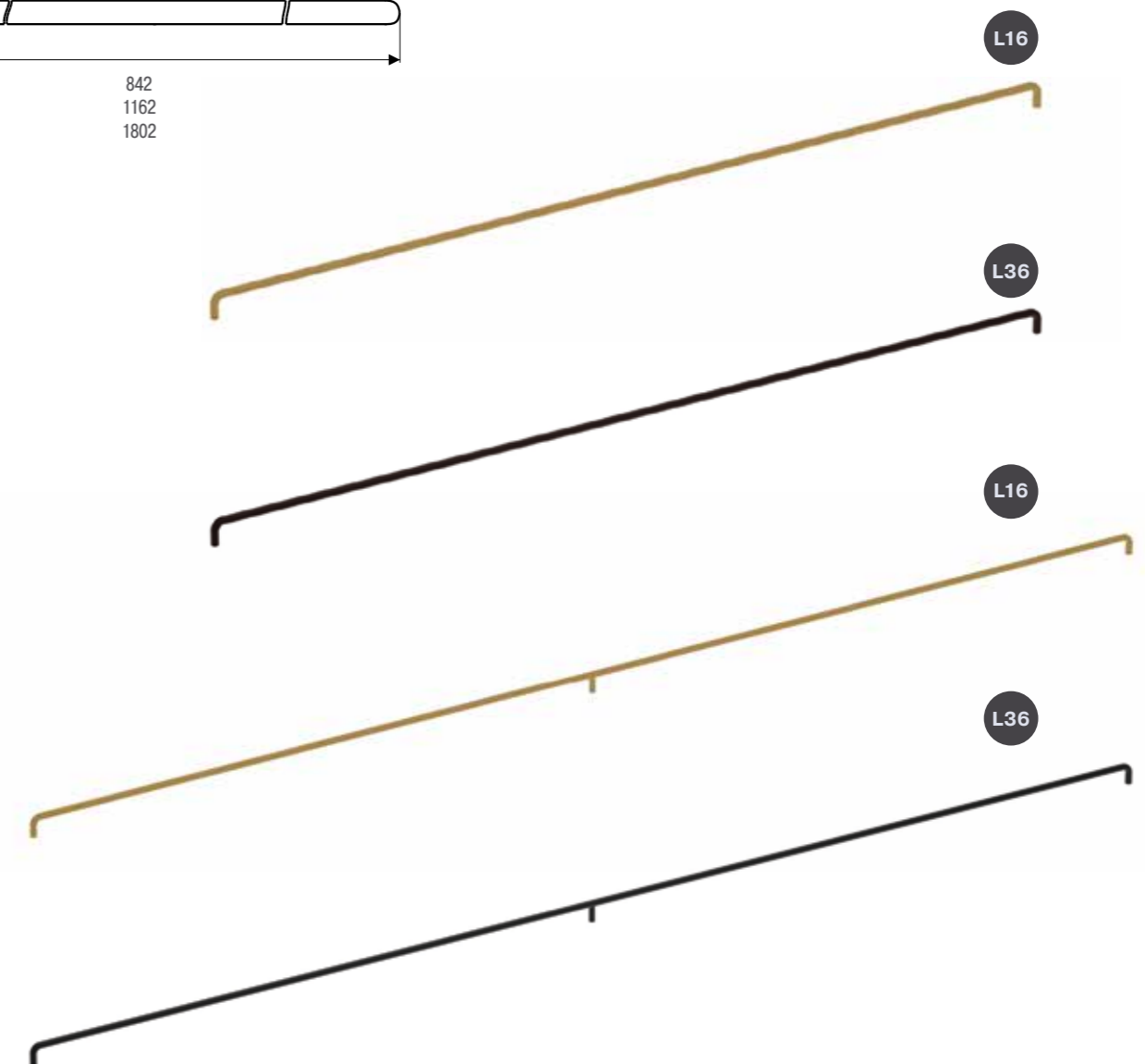
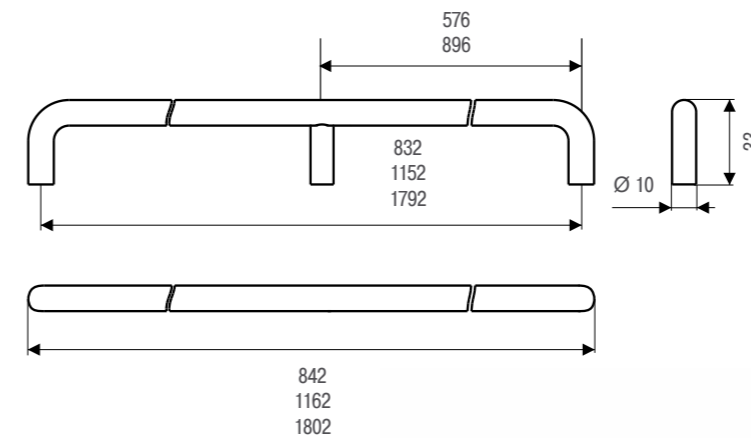

Ручка металлическая

артикул	цвет	М.Ц., мм	упаковка, шт.
UU58-128-L60	серо-бежевый	128	10
UU58-128-L61	серо-коричневый		

L60

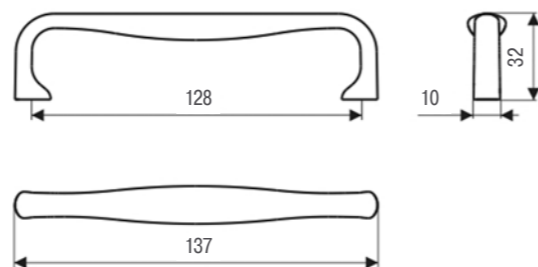

L61



Ручка-кнопка компаньон  
арт. GU11- страница 210

Ручка металлическая со вставкой из натуральной кожи

артикул	цвет	М.Ц., мм	упаковка, шт.
UL24-128-S2-G3EN	коричневый/бронза	128	50

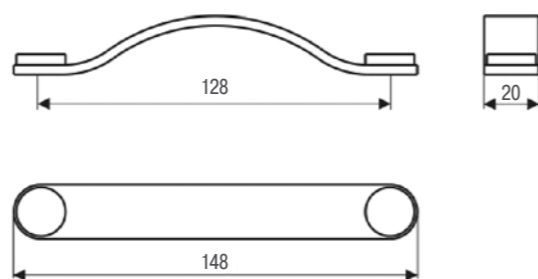

Ручка-кнопка компаньон  
арт. GL24.. страница 231



Ручка металлическая

артикул	цвет	М.Ц., мм	упаковка, шт.
2489-168PB12	матовый черный	160	10
2489-168ZN1	хром		



PB12



ZN1

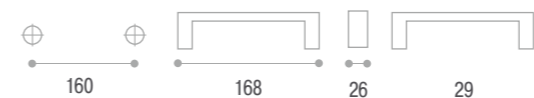

артикул	цвет	М.Ц., мм	упаковка, шт.
2472-190ZN16	черный хром	160	10

Ручка металлическая



ZN16





Ручка металлическая

артикул	цвет	М.Ц., мм	упаковка, шт.
2474-180PB12	матовый черный	160	10
2474-180ZN1	глянцевый хром		
2474-180ZN21	полированный никель		
2474-180ZN83	винтажное золото		

PB12



ZN1



ZN21



ZN83

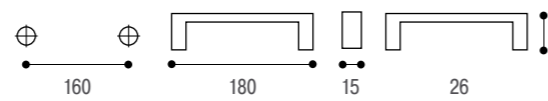

Ручка-кнопка компаньон  
арт. 872-24... страница 213

Ручка металлическая

артикул	цвет	М.Ц., мм	упаковка, шт.
2440-170ZN87	потертое золото	160	10

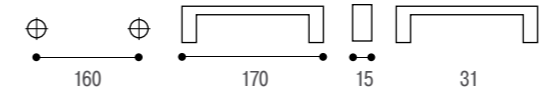

Ручка-кнопка компаньон  
арт. 2439-32ZN87 страница 210



артикул	цвет	М.Ц., мм	упаковка, шт.
WMN.787.128.00F3	матовое золото	128	25
WMN.787.160.00F3		160	
WMN.787.192.00F3		192	
WMN.787.320.00F3		320	

Ручка металлическая

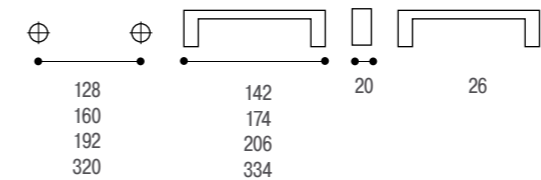



Ручка металлическая

артикул	цвет	М.Ц., мм	упаковка, шт.
1031 В 69	титан	96	25



Ручка-кнопка компаньон  
арт. 2051 69 страница 216

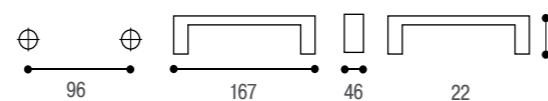

артикул	цвет	М.Ц., мм	упаковка, шт.
2394-54PB12	матовый черный	32	10
2394-54ZN75	вороненная сталь		
2394-118PB12	матовый черный	96	
2394-118ZN75	вороненная сталь		

Ручка металлическая

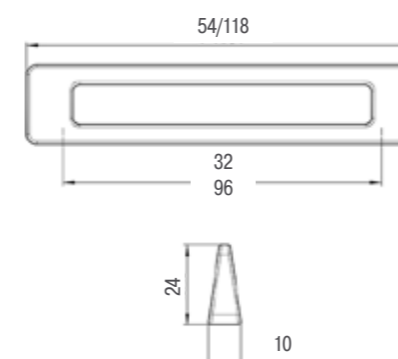

артикул	цвет	М.Ц., мм	упаковка, шт.
C-5769-394/352.P68	графит	352	20
C-5769-394/352.A11	шлифованная сталь		
C-5769-522/352.P68	графит	352/480	
C-5769-522/352.A11	шлифованная сталь		

Ручка металлическая

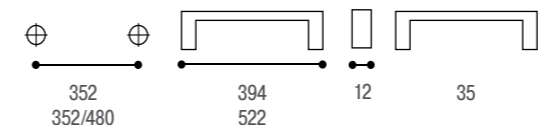

## Ручка металлическая

артикул	цвет	М.Ц., мм	упаковка, шт.
2447-94ZN21	полированный никель	64	10
2447-94PB12	матовый черный		
2447-190ZN21	полированный никель	160	
2447-190PB12	матовый черный		
2447-350PB12	матовый черный	320	

ZN21

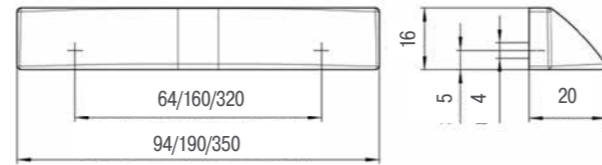

PB12



PB12





## Ручка металлическая



PB12



ZN74



ZN79



ZN83

артикул	цвет	М.Ц., мм	упаковка, шт.
2565-174PB12	матовый черный	160	10
2565-174ZN74	шлифованная медь		
2565-174ZN79	бронза		
2565-174ZN83	винтажное золото		
2565-334PB12	матовый черный	320	
2565-334ZN74	шлифованная медь		
2565-334ZN79	бронза		
2565-334ZN83	винтажное золото		

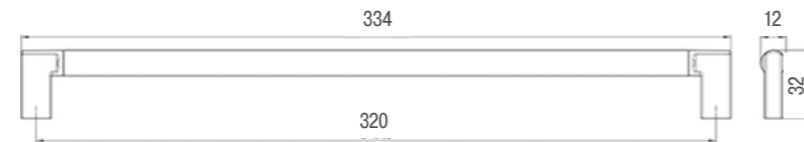
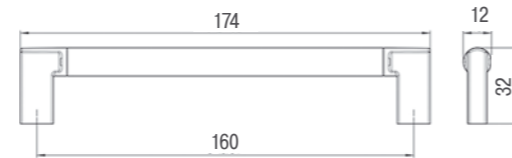

Ручка-кнопка компаньон  
арт. 2508... страница 212

Ручка металлическая  
с насечками на  
поверхности

артикул	цвет	М.Ц., мм	упаковка, шт.
2457-142PB12PB12	матовый черный	128	10
2457-142ZN27ZN27	нержавеющая сталь		
2457-142ZN79ZN79	бронза		

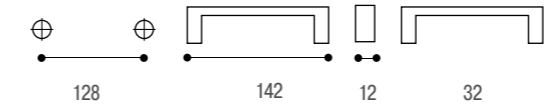

PB12

ZN27

ZN79

Ручка металлическая  
с насечками на  
поверхности

артикул	цвет	М.Ц., мм	упаковка, шт.
2457-206PB12PB12	матовый черный	192	10
2457-206ZN27ZN27	нержавеющая сталь		
2457-206ZN79ZN79	бронза		

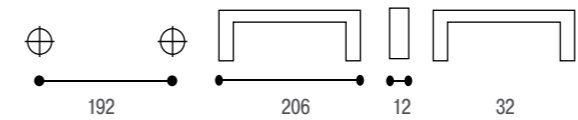

PB12

ZN27

ZN79

Ручка металлическая  
с насечками на  
поверхности

артикул	цвет	М.Ц., мм	упаковка, шт.
2457-334PB12PB12	матовый черный	320	5
2457-334ZN27ZN27	нержавеющая сталь		10
2457-334ZN79ZN79	бронза		5

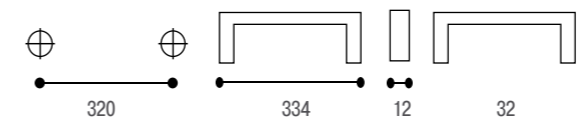

PB12

ZN27

ZN79



Ручка-кнопка компаньон  
арт. 2464... и арт. 2509...  
страница 214–215  
Крючок компаньон  
арт. 2463... страницы 263

## Ручка металлическая

артикул	цвет	М.Ц.	упаковка, шт.
WMN.075.160.006C	матовое золото	160	25
WMN.075.160.00G7	матовая темная бронза		
WMN.075.160.00N4	матовый черный		
WMN.075.320.006C	матовое золото	320	10
WMN.075.320.00G7	матовая темная бронза		
WMN.075.320.00N4	матовый черный		
WMN.075.480.006C	матовое золото	480	
WMN.075.480.00G7	матовая темная бронза		
WMN.075.480.00N4	матовый черный		



6C



G7



N4



6C



G7



N4



6C



G7



N4

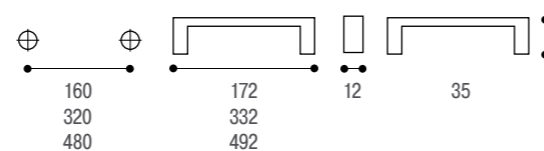



## Ручка металлическая

артикул	цвет	М.Ц.	упаковка, шт.
WZM.080.160.006C	матовое золото	160	25
WZM.080.160.00G7	матовая темная бронза		
WZM.080.160.00N4	матовый черный		



160.00N4  
L=160мм, матовый черный



160.006C  
L=160мм, матовое золото



160.00G7  
L=160мм, матовая темная бронза

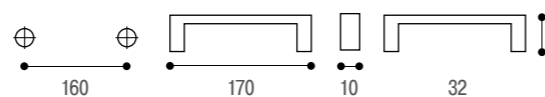

## Ручка металлическая

артикул	цвет	М.Ц.	упаковка, шт.
WPO.007.016.00G7	матовая темная бронза	16	25
WPO.007.016.006C	латунь		
WPO.007.016.00N4	матовый черный		

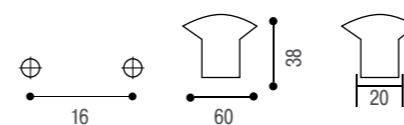

00G7  
матовая темная бронза



006C  
латунь

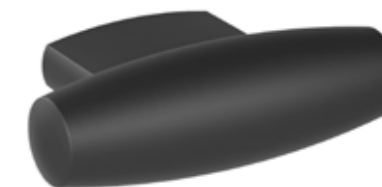

00N4  
матовый черный



## Ручка металлическая



G2



G5



G8



G2



G6

артикул	цвет	М.Ц., мм	упаковка, шт.
C-1143.G2	хром	96	100
C-1143.G5	сатиновый никель		
C-1143.G6	матовый хром		
C-1143.G8	полированный никель		
C-1144.G2	хром	128	50
C-1144.G5	сатиновый никель		
C-1144.G6	матовый хром		
C-1144.G8	полированный никель		
C-1146.G2	хром	160/192	50
C-1146.G5	сатиновый никель		
C-1146.G6	матовый хром		
C-1146.G8	полированный никель		
C-1148.G2	хром	256	25
C-1148.G5	сатиновый никель		
C-1148.G6	матовый хром		
C-1148.G8	полированный никель		
C-1149-320.G2	хром	320	25
C-1149-320.G5	сатиновый никель		
C-1149-320.G6	матовый хром		
C-1149-320.G8	полированный никель		

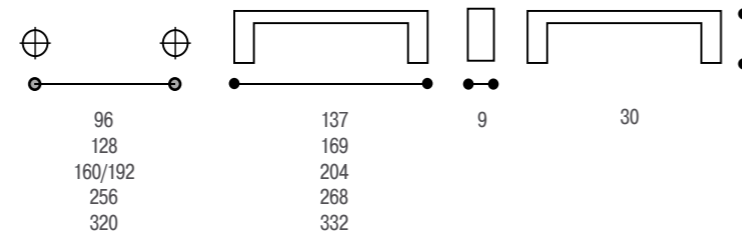

## Ручка металлическая

артикул	цвет	М.Ц., мм	упаковка, шт.
U12906.G260	хром	160	100

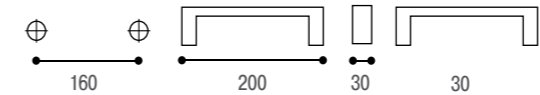

артикул	цвет	М.Ц., мм	упаковка, шт.
UU17-0128-G0004	хром	128	50
UU17-0128-G0007	никель		
UU17-0128-LPM30	матовый черный		
UU17-0160-G0004	хром	160	
UU17-0160-G0007	никель		
UU17-0160-LPM30	матовый черный		
UU17-0192-G0004	хром	192	
UU17-0192-G0007	никель		
UU17-0192-LPM30	матовый черный		

## Ручка металлическая

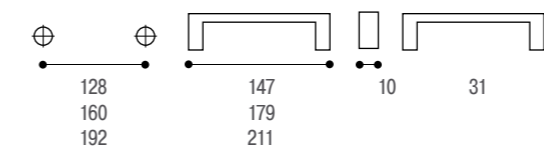

## Ручка металлическая

артикул	цвет	М.Ц., мм	упаковка, шт.
C-3839Z-128.G2	хром	128	50
C-3839Z-128.G5	матовый никель		
C-3839Z-128.G6	матовый хром		
C-3839Z-160.G2	хром	160	
C-3839Z-160.G5	матовый никель		
C-3839Z-160.G6	матовый хром		
C-3839Z-192.G2	хром	192	
C-3839Z-192.G5	матовый никель		
C-3839Z-192.G6	матовый хром		
C-3839Z-224.G2	хром	224	
C-3839Z-224.G5	матовый никель		
C-3839Z-224.G6	матовый хром		
C-3839Z-320.G2	хром	320	
C-3839Z-320.G5	матовый никель		
C-3839Z-320.G6	матовый хром		

G2

G5

G6

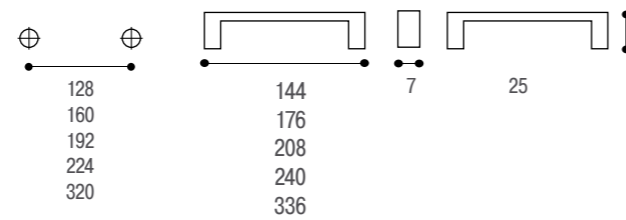

## Ручка металлическая

артикул	цвет	М.Ц., мм	упаковка, шт.
WMN.001.160.0002	хром	160	25
WMN.001.192.0002		192	

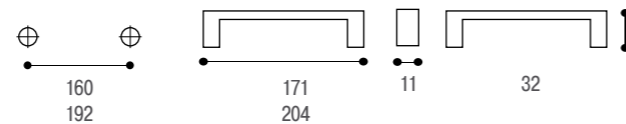

артикул	цвет	М.Ц.	упаковка, шт.
WA09-0032-G0004-0320	хром	32	10

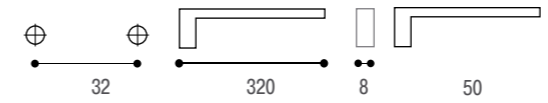

## Ручка – полотенцедержатель



артикул	цвет	М.Ц., мм	упаковка, шт.
C-074 G6	матовый хром	128	100

## Ручка металлическая

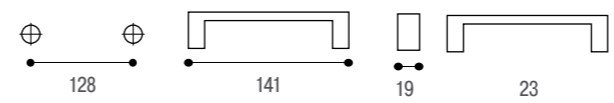

артикул	цвет	М.Ц., мм	упаковка, шт.
UA59-0128-R0030-2	черный глянцевый	128	25
UA59-0160-R0030-2		160	
UA59-0192-R0030-2		192	
UA59-0320-R0030-2		320	10

## Ручка металлическая

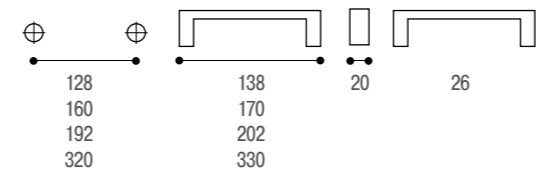



## Ручка металлическая

артикул	цвет	М.Ц., мм	упаковка, шт.
UN06-0096-G0006	сатиновый никель	96	100

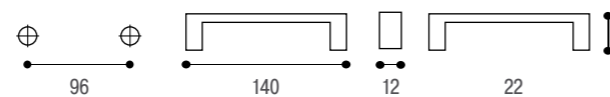

## Ручка металлическая

артикул	цвет	М.Ц., мм	упаковка, шт.
UN92-0128-G0006	сатиновый никель	128	50

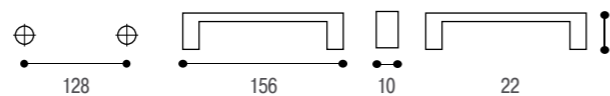

## Ручка пластиковая

артикул	цвет	М.Ц., мм	упаковка, шт.
C-985 TL6	матовый никель	160	25

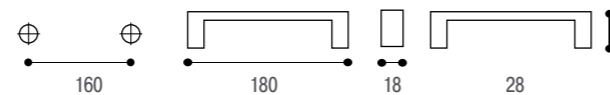

## Ручка металлическая

артикул	цвет	М.Ц., мм	упаковка, шт.
2182-182ZN1X	хром	160	100

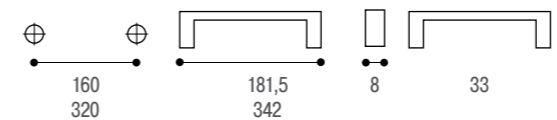

## Ручка металлическая

артикул	цвет	М.Ц., мм	упаковка, шт.
1750-193ZN21X	полированный никель	160	100

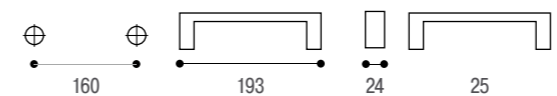

## Ручка металлическая

артикул	цвет	М.Ц., мм	упаковка, шт.
2266-177ZN1X	хром	160	100
2266-337ZN1X		320	

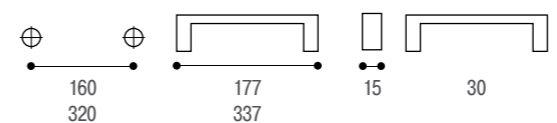



Ручка металлическая

артикул	цвет	М.Ц., мм	упаковка, шт.
C-095ST.G8-G2	сталь/хром	160	25

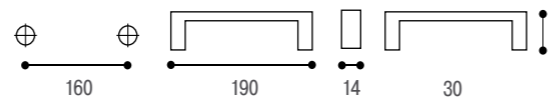

Ручка металлическая

артикул	цвет	М.Ц., мм	упаковка, шт.
WMN.765.128.00F7	никель сатиновый	128	25

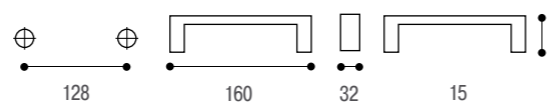

Ручка металлическая

артикул	цвет	М.Ц., мм	упаковка, шт.
UU56-128-G6	сатиновый никель	128	25
UU56-128-L40	белый		
UU56-128-R213	графит soft touch		
UU56-160-G6	сатиновый никель	160	
UU56-160-L40	белый		
UU56-160-R213	графит soft touch		

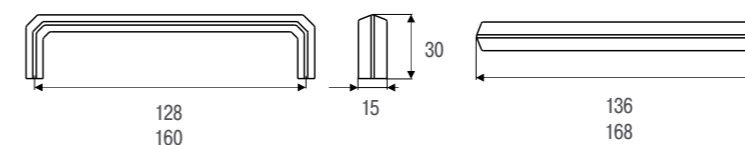

## Ручка металлическая

артикул	цвет	М.Ц., мм	упаковка, шт.
WMN.187.128.0001	матовый хром	128	25
WMN.187.128.0002	хром		
WMN.187.160.0001	матовый хром	160	
WMN.187.160.0003	сатиновый никель		
WMN.187.224.0001	матовый хром	224	
WMN.187.224.0003	сатиновый никель		

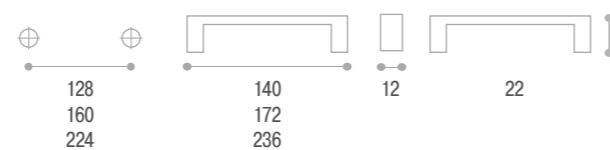

01

02

03



## Ручка металлическая

артикул	цвет	М.Ц., мм	упаковка, шт.
WMN.153.128.0003	сатиновый никель	128	25
WMN.153.160.0001	матовый хром	160	

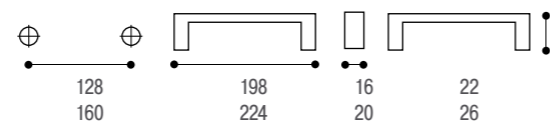

03

01



## Ручка металлическая

артикул	цвет	М.Ц., мм	упаковка, шт.
C-3824.G2	хром	128	25
C-3824.G5	матовый никель		
C-3825.G2	хром	160	50
C-3825.G5	матовый никель		
C-3825.G6	матовый хром		
C-3825.G8	полированный никель		
C-3826.G2	хром	192	
C-3826.G5	матовый никель		
C-3826.G6	матовый хром		
C-3826.G8	полированный никель	256	
C-3828.G2	хром		
C-3828.G5	матовый никель		
C-3828.G8	полированный никель		

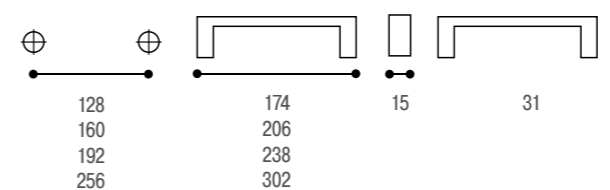

G2

G5

G6

G8





## Ручка металлическая

артикул	цвет	М.Ц., мм	упаковка, шт.
C-1414 G2	хром	128	100

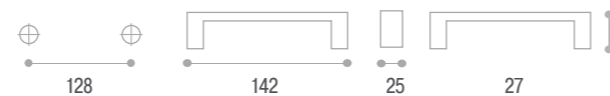

## Ручка металлическая

артикул	цвет	М.Ц., мм	упаковка, шт.
US29-0096-G0006	сатиновый никель	96	100

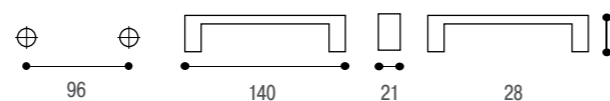

## Ручка металлическая

артикул	цвет	М.Ц., мм	упаковка, шт.
UN94-0128-G0006	сатиновый никель	128	25

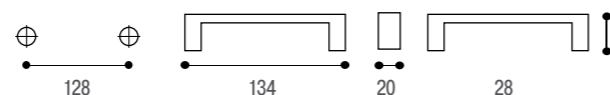

## Ручка металлическая

артикул	цвет	М.Ц., мм	упаковка, шт.
305 52	матовый черный	160	50
305 31	матовый хром		

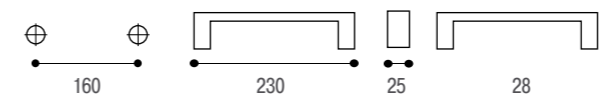

## Ручка металлическая

артикул	цвет	М.Ц., мм	упаковка, шт.
394 В 11	никель сатиновый	160	100
394 В 52	матовый черный		
394 В 71	матовый белый		

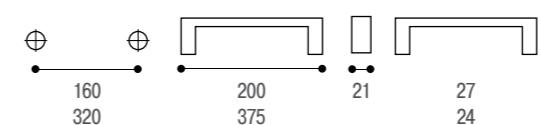



Ручка металлическая

артикул	цвет	М.Ц., мм	упаковка, шт.
WMN.780.128.00G6	платина	128	50
WMN.780.128.00N8	темно-коричневый		
WMN.780.160.00G6	платина	160	
WMN.780.160.00N8	темно-коричневый		

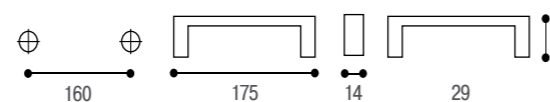
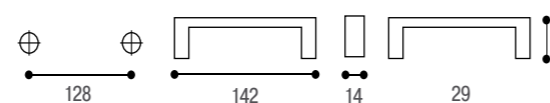

Ручка-кнопка компаньон  
арт. WPO.780 ... страница 216

G6

N8

G6

N8

артикул	цвет	М.Ц., мм	упаковка, шт.
UR47-0128-LPS01	структурный графит	128	25
UR47-0128-RPP00	патинированное железо		
UR47-0160-LPS01	структурный графит	160	
UR47-0160-RPP00	патинированное железо		

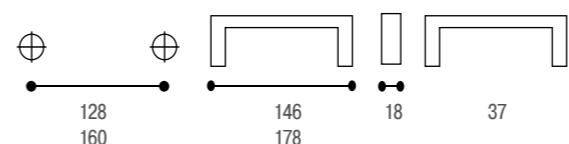

Ручка-кнопка компаньон  
арт. GR47... страница 216

артикул	цвет	М.Ц., мм	упаковка, шт.
WMN.786.160.00C5	винтажная медь	160	25
WMN.786.160.00H4	винтажный никель		
WMN.786.160.00T2	черное железо		

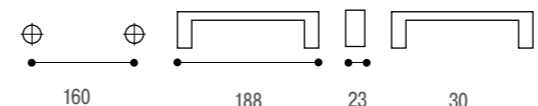

Ручка-кнопка компаньон  
арт. WPO.786 ... страница 213

Ручка металлическая



Ручка металлическая



C5

H4

T2

## Ручка металлическая

артикул	цвет	М.Ц., мм	упаковка, шт.
WMN.760.064.00A8	бронза	64	50
WMN.760.064.00B1	тёмно-коричневый		
WMN.760.064.00C8	оцинкованная сталь		
WMN.760.128.00A8	бронза	128	25
WMN.760.128.00B1	тёмно-коричневый		
WMN.760.128.00C8	оцинкованная сталь		
WMN.760.160.00A8	бронза	160	25
WMN.760.160.00B1	тёмно-коричневый		
WMN.760.160.00C8	оцинкованная сталь		

A8

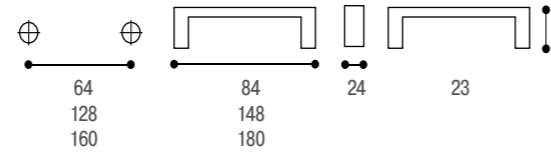

B1



C8



На фотографиях представ-  
лены ручки  
М.Ц.=160 мм



На фотографиях  
представлены ручки  
М.Ц.=64 мм

Компьютеры винты  
арт. WFR.760.BUL.00C8  
страница 252

Компьютеры петли  
арт. WCR.250.000.00A8  
и WCR.250.000.00B1  
и WCR.250.000.00H4  
страница 252

## Ручка металлическая

артикул	цвет	М.Ц., мм	упаковка, шт.
WMN.766.096.00A8	бронза	96	50
WMN.766.096.00B1	темно-коричневый		
WMN.766.096.00C1	античная медь		
WMN.766.128.00A8	бронза	128	25
WMN.766.128.00B1	темно-коричневый		
WMN.766.128.00C1	античная медь		

A8



B1



C1

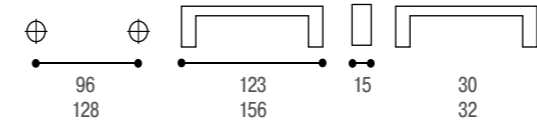

Ручка-кнопка компаньон  
арт. WPO.2024... страница 224

## Ручка металлическая

артикул	цвет	М.Ц., мм	упаковка, шт.
WMN.692.160.00N4	матовый черный	160	25
WMN.692.192.00N4	матовый черный	192	20
WMN.692.320.00N4	матовый черный	320	15

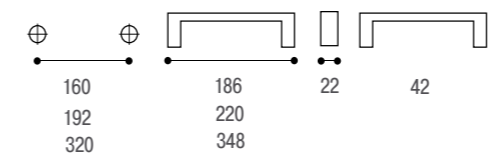





Ручка металлическая

артикул	цвет	М.Ц., мм	упаковка, шт.
UR49-0128-G0031	античное серебро	128	50
UR49-0128-GPM25	патинированная медь		

031



M25

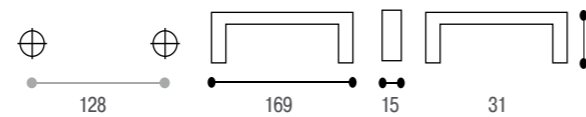

Ручка-кнопка компаньон  
арт. GR49 ... страница 219

Ручка металлическая

артикул	цвет	М.Ц., мм	упаковка, шт.
OCTO128-53	античное серебро	128	100
OCTO128-22	античная бронза		

53



22

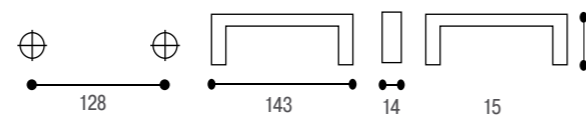

Ручка-кнопка компаньон  
арт. OCTO1- ... страница 222



Ручка металлическая

артикул	цвет	М.Ц., мм	упаковка, шт.
3710224.14M	античное серебро	96/224	50

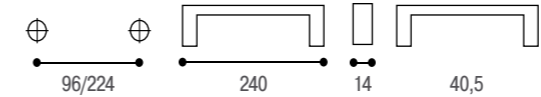

Ручка металлическая

артикул	цвет	М.Ц., мм	упаковка, шт.
12969.G080	темная бронза	160	100

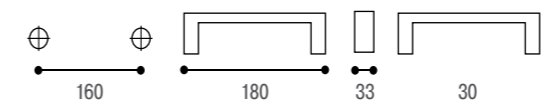

Ручка металлическая

артикул	цвет	М.Ц., мм	упаковка, шт.
WMN.814.096.00R3	ноттингемское серебро	96	25
WMN.814.128.00R3	ноттингемское серебро	128	

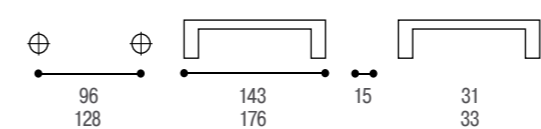

Ручка-кнопка компаньон  
арт. WPO.814.000.00R3  
страница 219





## Ручка металлическая

артикул	цвет	М.Ц., мм	упаковка, шт.
WMN.689.160.00R3	ноттингемское серебро	160	25
WMN.689.160.00R4	матовое золото		

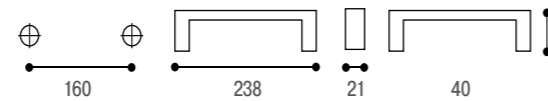

## Ручка металлическая на 3-х опорах

артикул	цвет	М.Ц., мм	упаковка, шт.
WMN.689.448.00R3	ноттингемское серебро	448	10
WMN.689.448.00R4	матовое золото		

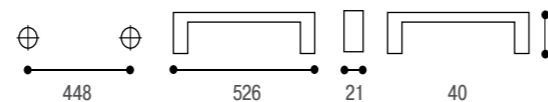

Ручка-кнопка компаньон  
арт. WPO.689.00T.00R3  
арт. WPO.689.00T.00R4  
страница 223

артикул	цвет	М.Ц., мм	упаковка, шт.
WMN.721.096.00A8	бронза	96	50
WMN.721.096.00E8	античное серебро		
WMN.721.096.00GP	золото	128	25
WMN.721.128.00A8	бронза		
WMN.721.128.00E8	античное серебро		
WMN.721.128.00GP	золото		

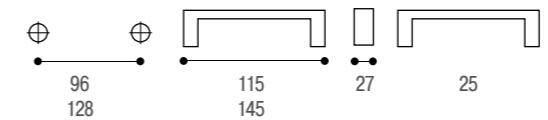

Ручка-кнопка компаньон  
арт. WPO.721.032.00...  
страница 226

Ручка-кнопка компаньон  
арт. WPO.721.000.00...  
страница 226

артикул	цвет	М.Ц., мм	упаковка, шт.
WMN.712.096.00A8	бронза	96	50
WMN.712.096.00T4	беленое старое серебро		
WMN.712.096.00T5	беленое старое золото	128	25
WMN.712.128.00A8	бронза		
WMN.712.128.00T4	беленое старое серебро		
WMN.712.128.00T5	беленое старое золото		

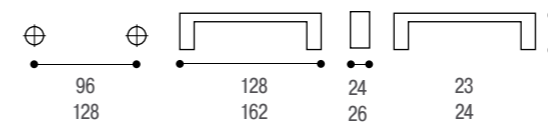

Ручка-кнопка компаньон  
арт. WPO.712 ... страница 226

## Ручка металлическая



## Ручка металлическая





## Ручка металлическая

T4



T5



D1



артикул	цвет	М.Ц., мм	упаковка, шт.
WMN.503.096.00T4	беленое старое серебро	96	25
WMN.503.096.00T5	беленое старое золото		
WMN.503.096.00D1	бронза		
WMN.503.128.00T4	беленое старое серебро	128	
WMN.503.128.00T5	беленое старое золото		
WMN.503.128.00D1	бронза		

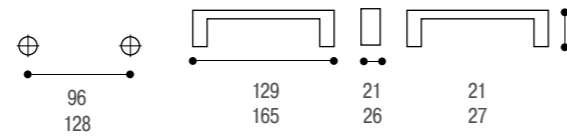

Ручка-кнопка компаньон  
арт. WPO.503.000.00 ...  
страница 222

## Ручка металлическая

D1



R4



E8



артикул	цвет	М.Ц., мм	упаковка, шт.
WMN.652.096.00D1	бронза	96	50
WMN.652.096.00E8	античное серебро		
WMN.652.096.00R4	матовое золото		
WMN.652.128.00D1	бронза	128	25
WMN.652.128.00E8	античное серебро		

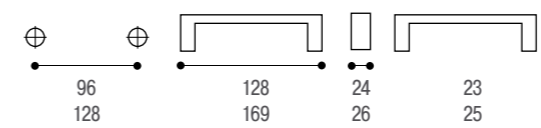

Ручка-кнопка компаньон  
арт. WPO.652... страница 221

## Ручка металлическая

A8



E8



артикул	цвет	М.Ц., мм	упаковка, шт.
WMN.737.096.00A8	бронза	96	50
WMN.737.096.00E8	античное серебро		
WMN.737.128.00A8	бронза	128	25
WMN.737.128.00E8	античное серебро		
WMN.737.128.00C2	слоновая кость с чёрной патиной	128	25

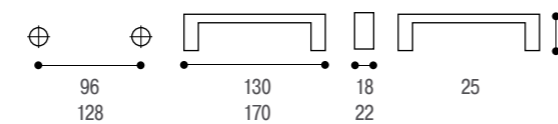

Ручка-кнопка компаньон  
арт. WPO.2031... страница 220

Ручка-кнопка компаньон  
арт. WPO.2025... страница 220

## Ручка металлическая

D1



E8



F7



артикул	цвет	М.Ц., мм	упаковка, шт.
WMN.628.096.00D1	бронза	96	50
WMN.628.096.00E8	античное серебро		
WMN.628.128.00D1	бронза	128	
WMN.628.128.00E8	античное серебро		
WMN.628.224.00F7	сатиновый никель	224	25

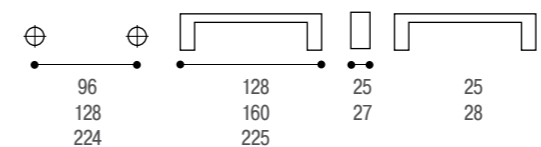

Ручка-кнопка компаньон  
арт. WPO.628.000. ... страница 221

## Ручка металлическая

артикул	цвет	М.Ц., мм	упаковка, шт.
WMN.645.096.00D1	бронза	96	50
WMN.645.096.00E8	античное серебро		
WMN.645.128.00D1	бронза	128	25
WMN.645.128.00E8	античное серебро		

D1



E8

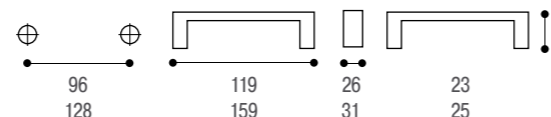

Ручка-кнопка компаньон  
арт. WPO.645.035.00...  
страница 224

## Ручка металлическая

артикул	цвет	М.Ц., мм	упаковка, шт.
WMN.224.096.00A8	бронза	96	50

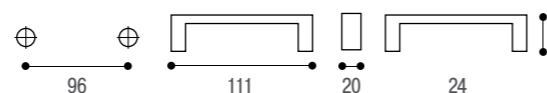

Ручка-кнопка компаньон  
арт. WPO.224.096.00A8 страница 221

## Ручка металлическая

артикул	цвет	М.Ц., мм	упаковка, шт.
C-3264 G35	состаренное олово	128	25

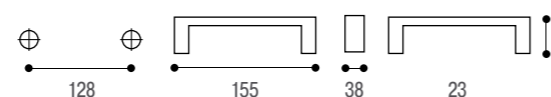

Ручка-кнопка компаньон  
арт. A-1434 G35 страница 220

## Ручка металлическая

артикул	цвет	М.Ц., мм	упаковка, шт.
1020 C 23	бронза	96	50

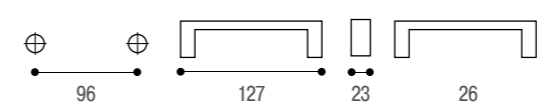

Ручка-кнопка компаньон  
арт. 2040 23.. страница 221



## Ручка металлическая

артикул	цвет	М.Ц., мм	упаковка, шт.
WMN.536.096.00D1	бронза	96	50
WMN.536.128.00D1	бронза	128	25
WMN.536.128.00B1	темно-коричневый		

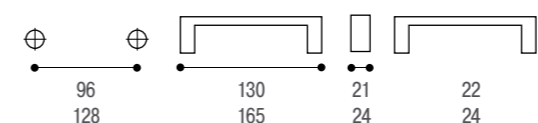

D1

Ручка-кнопка компаньон  
арт. WPO.536.000.00...  
страница 224



B1





Ручка металлическая



артикул	цвет	М.Ц., мм	упаковка, шт.
WMN.696.096.00D1	бронза	96	50
WMN.696.096.00M5	венетянское серебро		
WMN.696.096.00R4	матовое золото		
WMN.696.096.00T4	беленое старое серебро	128	
WMN.696.096.00T5	беленое старое золото		
WMN.696.128.00D1	бронза		
WMN.696.128.00T4	беленое старое серебро	128	
WMN.696.128.00T5	беленое старое золото		
WMN.696.128.00R4	матовое золото		

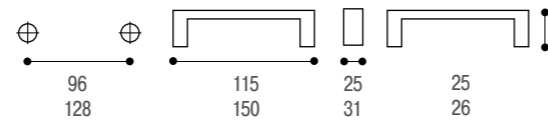

Ручка-кнопка компаньон  
арт. WPO.696.000.00... страница 218

артикул	цвет	М.Ц., мм	упаковка, шт.
WMN.695.096.00E8	античное серебро	96	50
WMN.695.096.00T4	беленое старое серебро		
WMN.695.128.00E8	античное серебро	128	
WMN.695.128.00R4	матовое золото		
WMN.695.128.00T4	беленое старое серебро		

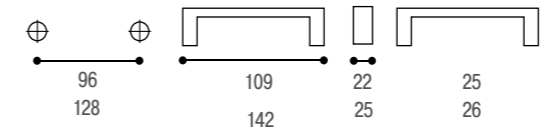

Ручка-кнопка компаньон  
арт. WPO.695.000.00...  
страница 218

Ручка металлическая



артикул	цвет	М.Ц., мм	упаковка, шт.
WMN.671.096.00D1	бронза	96	50
WMN.671.096.00R4	матовое золото		
WMN.671.128.00D1	бронза	128	
WMN.671.128.00M5	венетянское серебро		
WMN.671.128.00R4	матовое золото		25

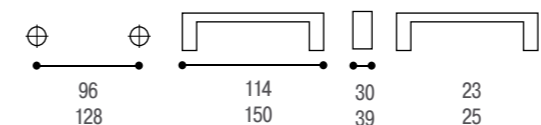

Ручка-кнопка компаньон  
арт. WPO.642.038.00R4 страница 225

## Ручка металлическая

артикул	цвет	М.Ц., мм	упаковка, шт.
WMN.707.128.00F7	сатиновый никель	128	25

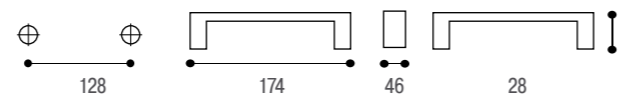

Ручка-кнопка компаньон  
арт. WPO.707.000.00F7  
страница 223

## Ручка металлическая

артикул	цвет	М.Ц., мм	упаковка, шт.
WMN.666.096.00F7	сатиновый никель	96	50

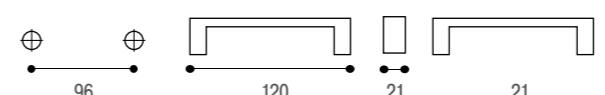

Ручка-кнопка компаньон  
арт. WPO.666.000.00F7  
страница 218



## Ручка металлическая

артикул	цвет	М.Ц., мм	упаковка, шт.
WMN.637.096.0002	хром	96	50
WMN.637.096.00D1	бронза		
WMN.637.096.00E8	античное серебро		
WMN.637.128.0002	хром	128	25
WMN.637.128.00D1	бронза		
WMN.637.128.00E8	античное серебро		
WMN.637.160.0002	хром	160	



02



D1

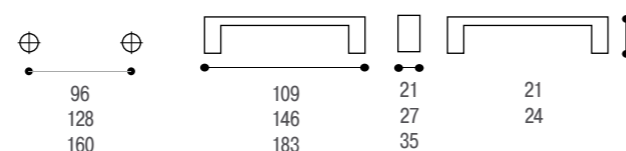

Ручка-кнопка компаньон  
арт. WPO.637... страница 227



E8

артикул	цвет	М.Ц., мм	упаковка, шт.
2870192.37AC.27	шлифованный никель	192	50
2870288.37AC.27	шлифованный никель	288	50

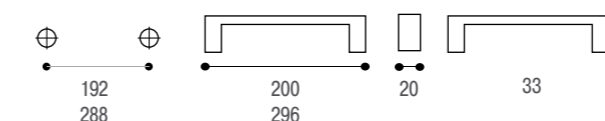

## Ручка металлическая



артикул	цвет	М.Ц., мм	упаковка, шт.
C-1003 G4	античная бронза	96	100

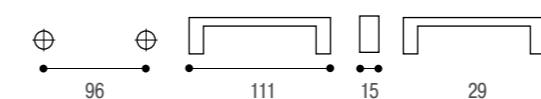

Ручка-кнопка компаньон  
арт. A-013 G4... страница 223

## Ручка металлическая



## Ручка металлическая

артикул	цвет	М.Ц., мм	упаковка, шт.
EXP5133/0A.D1	бронза	96	100

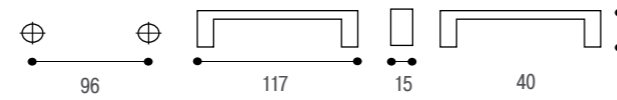

Ручка-кнопка компаньон  
арт. EXP6015/30.D1 страница 222

## Ручка металлическая

артикул	цвет	М.Ц., мм	упаковка, шт.
UR24-0096-GAE02	бронза	96	50

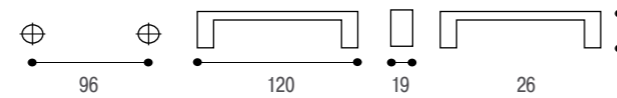

Ручка-кнопка компаньон  
арт. GR24-GAE02 страница 225

## Ручка металлическая

артикул	цвет	М.Ц., мм	упаковка, шт.
WMN.624.064.00D1	бронза	64	50
WMN.624.096.00D1	бронза	96	

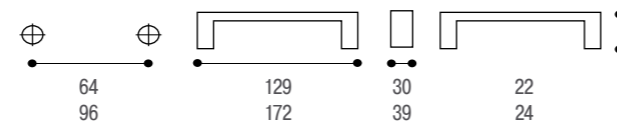

Ручка-кнопка компаньон  
арт. WPO.624 ... страница 225

## Ручка металлическая

артикул	цвет	М.Ц., мм	упаковка, шт.
TOP 00322/0511089/	античная бронза	96	100

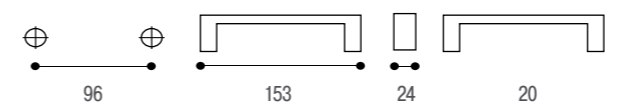

## Ручка металлическая

артикул	цвет	М.Ц., мм	упаковка, шт.
TOP 00422/1007089/	античная бронза	96	100

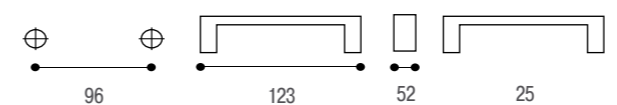

## Ручка металлическая

артикул	цвет	М.Ц., мм	упаковка, шт.
WMN.627.064.00N3	белый матовый	64	50
WMN.627.096.00N3	белый матовый	96	

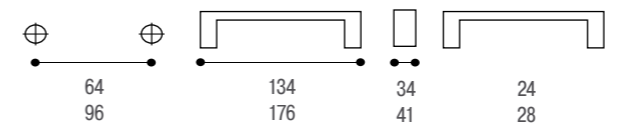

**Ручка металлическая  
с керамической вставкой**

артикул	цвет / вставка	М.Ц., мм	упаковка, шт.
M75.01.G2.A8G	бронза / бежевый	96	25
M74.01.G2.A8G	бронза / бежевый	128	

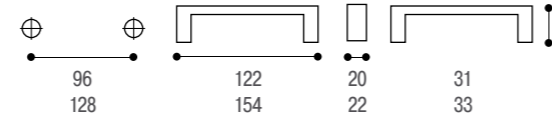

Ручка-кнопка компаньон  
P88.01.G2.A8G страница 228  
P77.01.G2.A8G страница 228

**Ручка металлическая  
с керамической вставкой**

артикул	цвет / вставка	М.Ц., мм	упаковка, шт.
M75.00.H4.M5G	серебро / белый	96	25
M74.00.H4.M5G	серебро / белый	128	

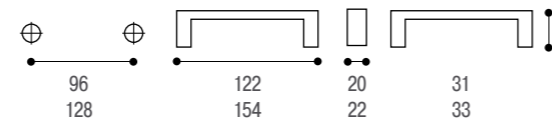

Ручка-кнопка компаньон  
P88.00.H4.M5G страница 229

**Ручка металлическая  
с керамической вставкой**

артикул	цвет / вставка	М.Ц., мм	упаковка, шт.
M78.01.H5.C2G	черная патина / бежевый	128	25

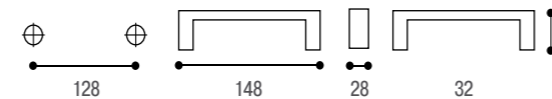

Ручка-кнопка компаньон  
P77.01.H5.C2G страница 230

**Ручка металлическая  
с керамической вставкой**

артикул	цвет / вставка	М.Ц., мм	упаковка, шт.
UP21-0096-G00AB-MLK3	бронза / белый	96	50

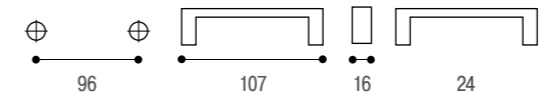

Ручка-кнопка компаньон  
арт. GP19-G00AB-MLK-3  
страница 228

**Ручка металлическая  
с керамической вставкой**

артикул	цвет / вставка	М.Ц., мм	упаковка, шт.
M68.01.H2.A8G	бронза / бежевый	96	25
M68.00.G8.E8G	античное серебро / белый		
M78.01.H2.A8G	бронза / бежевый	128	
M78.00.G8.E8G	античное серебро / белый		

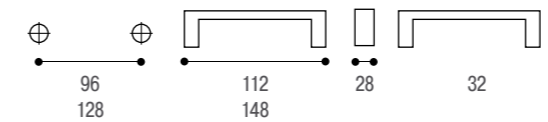

Ручка-кнопка компаньон  
P88 ..... страница 228  
P77 ..... страница 228



E8G



A8G



**Ручка металлическая  
с керамической вставкой**

артикул	цвет / вставка	М.Ц., мм	упаковка, шт.
UP19-0096-G00AB-MLK2	бронза / бежевый цветок	96	50

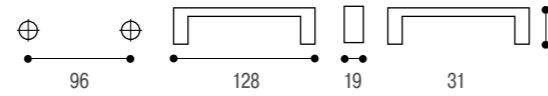

Ручка-кнопка компаньон  
арт. GP19-G00AB-MLK-2  
страница 228

**Ручка металлическая  
с керамической вставкой**

артикул	цвет / вставка	М.Ц., мм	упаковка, шт.
M10.01.12.04	бронза / лилия	96	50

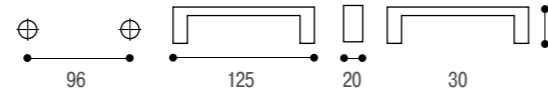
**Ручка металлическая  
с пластиковой вставкой**

артикул	цвет / вставка	М.Ц., мм	упаковка, шт.
WMN.188.096.01D1	бронза / слоновая кость	96	50

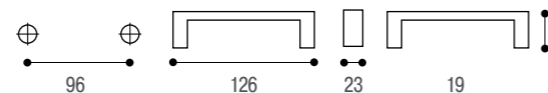

Ручка-кнопка компаньон  
арт. WPO.188.000.01D1  
страница 230

**Ручка металлическая**

артикул	цвет	М.Ц., мм	упаковка, шт.
M88.01.00.F3G	матовое золото/слоновая кость	96	25
M88.02.00.G7G	темная бронза/белый		
M88.23.00.D1G	античная бронза/черный		
M89.01.00.F3G	матовое золото/слоновая кость	128	
M89.02.00.G7G	темная бронза/белый		
M89.23.00.D1G	античная бронза/черный		

Ручка-кнопка компаньон  
арт. P49. ... страница 231

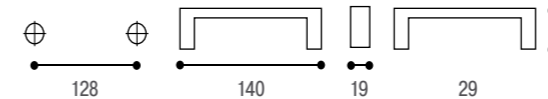
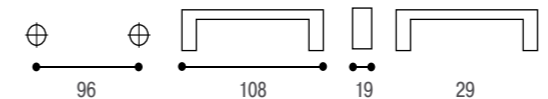

F3G



G7G



D1G



**Ручка металлическая  
с кристаллами Swarovski**

артикул	цвет / вставка	М.Ц., мм	упаковка, шт.
WMN.716.128.KRP9	сатиновый никель/ прозрачный кристалл	128	25

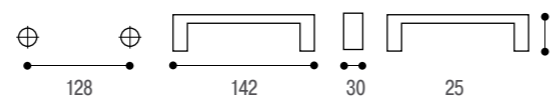

Ручка-кнопка компаньон  
арт. WPO.716.030.KRP9 страница 227

**Ручка металлическая  
с перламутровой вставкой**

артикул	цвет/вставка	М.Ц., мм	упаковка, шт.
WMN.716.128.MB02	хром / белый перламутр	128	25

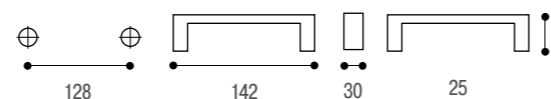

Ручка-кнопка компаньон  
арт. WPO.716.030.MB02 страница 227

**Ручка металлическая  
с кристаллами Swarovski**

артикул	цвет / вставка	М.Ц., мм	упаковка, шт.
WPO.633.C32.KR02	хром/прозрачный кристалл	32	25

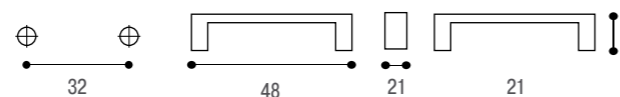
**Ручка металлическая**

артикул	цвет	М.Ц., мм	упаковка, шт.
EXP5090/00.92	матовый черный	64	50

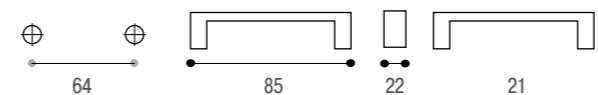
**Ручка металлическая**

артикул	цвет	М.Ц., мм	упаковка, шт.
EXP5092/00.92	матовый черный	64	50

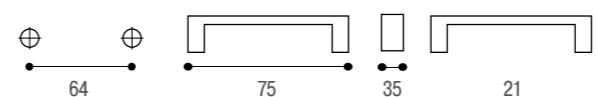

## Ручка металлическая

артикул	цвет	D, мм	упаковка, шт.
GU11-L60	серо-бежевый	30	10
GU11-L61	серо-коричневый		

L60



L61

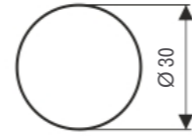
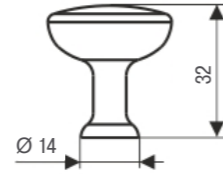

Ручка-скоба компаньон  
арт. UU58-128... страница 160

## Ручка металлическая

артикул	цвет	М.Ц., мм	упаковка, шт.
2439-32ZN87	потертое золото	16	10



Ручка-скоба компаньон  
арт. 2440-170ZN87  
страница 163

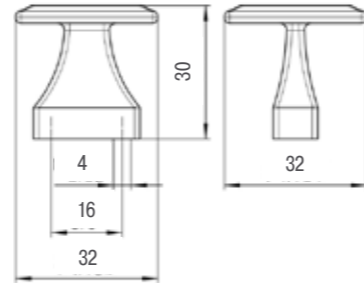

## Ручка металлическая

артикул	цвет	D, мм	упаковка, шт.
GU18-R15	матовое золото	30	20
GU18-L36	матовый черный		

R15



L36

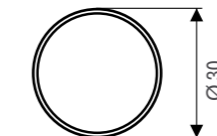
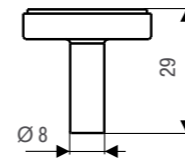

## Ручка металлическая

артикул	цвет	D, мм	упаковка, шт.
2508-33PB12	матовый черный	33	10
2508-33ZN74	шлифованная медь		
2508-33ZN79	бронза		
2508-33ZN83	винтажное золото		

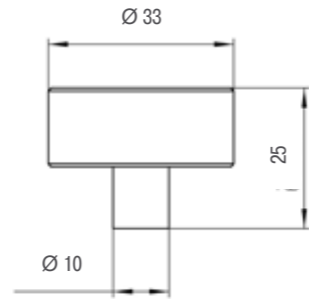

Ручка-скоба компаньон  
арт. 2565... страница 168



## Ручка металлическая

артикул	цвет	D, мм	упаковка, шт.
872-24PB12	матовый черный	24	10
872-24ZN21	полированный никель		

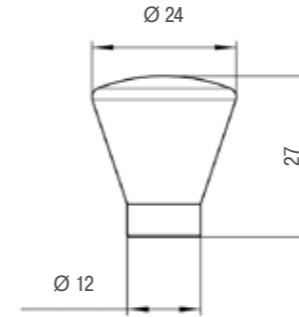

Ручка-скоба компаньон  
арт. 2474-180 ... страница 162

артикул	цвет	М.Ц., мм	упаковка, шт.
WPO.786.016.00T2	черное состаренное железо	16	50
WPO.786.016.00H4	винтажный никель		
WPO.786.016.00C5	винтажная медь		

## Ручка металлическая

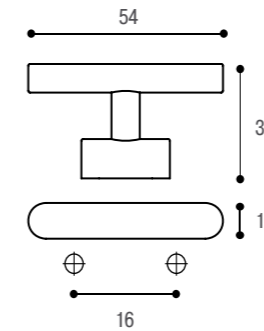

Ручка-скоба компаньон  
арт. WMN.786... страница 187





**Ручка металлическая с насечками**

артикул	цвет	М.Ц., мм	упаковка, шт.
2464-24PB12	матовый черный	-	10
2464-24ZN27	нержавеющая сталь		
2464-24ZN79	бронза		

Ручка-скоба компаньон  
арт. 2457-142... страница 169

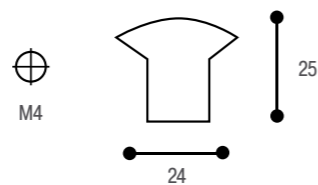

**Ручка-кнопка Т-образная с насечками на поверхности**

артикул	цвет	L, мм	упаковка, шт.
2509-72PB12	матовый черный	72	10
2509-72ZN27	нержавеющая сталь		
2509-72ZN79	бронза		
2509-72ZN83	винтажное золото		

Ручка-скоба компаньон  
арт. 2457-142... страница 169

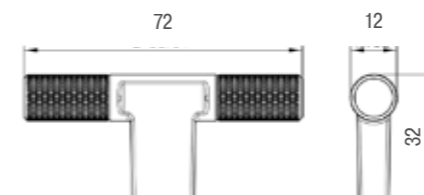

артикул	цвет	L, мм	упаковка, шт.
2511-72PB12	матовый черный	72	10
2511-72ZN27	нержавеющая сталь		
2511-72ZN79	бронза		
2511-72ZN83	винтажное золото		

**Подложка под ручку**

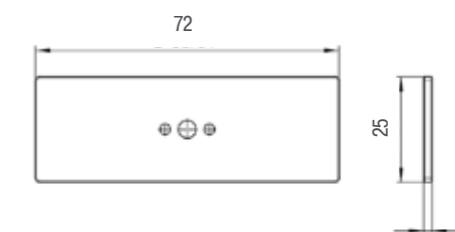

## Ручка металлическая

артикул	цвет	М.Ц., мм	упаковка, шт.
WPO.780.000.00G6	платина	-	50
WPO.780.000.00N8	темно-коричневый		

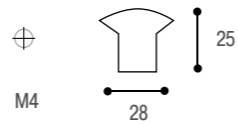

Ручка-скоба компаньон  
арт. WMN.780 ... страница 186

## Ручка металлическая

артикул	цвет	М.Ц., мм	упаковка, шт.
GR47-LPS01	структурный графит	-	50
GR47-RPP00	патинированное железо		

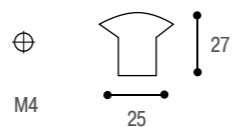

Ручка-скоба компаньон  
арт. UR47... страница 187

## Ручка металлическая

артикул	цвет	М.Ц., мм	упаковка, шт.
2051 69	титан	-	50

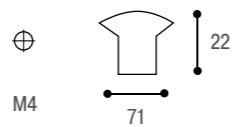

Ручка-скоба компаньон  
арт. 1031 В 69... страница 164

## Ручка металлическая

артикул	цвет	М.Ц., мм	упаковка, шт.
A-1562.G2	хром	-	50
A-1562.G49	состаренное олово		

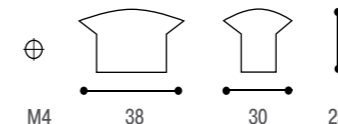

## Ручка металлическая

артикул	цвет	М.Ц., мм	упаковка, шт.
2011-50ZN21X	полированный никель	-	100
2011-50ZN1X	хром	-	100

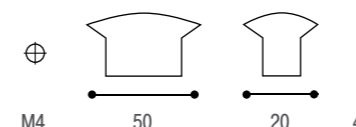

## Ручка металлическая

артикул	цвет	М.Ц., мм	упаковка, шт.
1499-16ZN21X	полированный никель	-	100

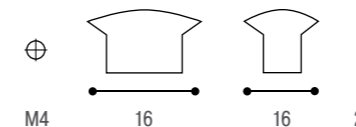

Ручка металлическая

артикул	цвет	М.Ц., мм	упаковка, шт.
WPO.666.000.00F7	сатиновый никель	-	50



Ручка-скоба компаньон  
арт. WMN.666.096.00F7  
страница 201

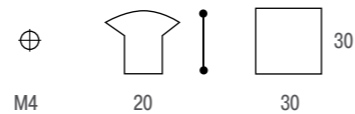

Ручка металлическая

артикул	цвет	М.Ц., мм	упаковка, шт.
GR49-G0031	античное серебро	-	50
GR49-GPM25	патинированная медь		



Ручка-скоба компаньон  
арт. UR49-0128- ... страница 190

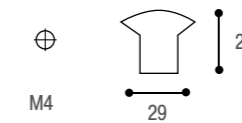

Ручка металлическая

артикул	цвет	М.Ц., мм	упаковка, шт.
WPO.695.000.00R4	матовое золото	-	50
WPO.695.000.00T4	беленое старое серебро		



Ручка-скоба компаньон  
арт. WMN.695. ... страница 199



Ручка металлическая

артикул	цвет	М.Ц., мм	упаковка, шт.
WPO.814.000.00R3	ноттингемское серебро	-	50

Ручка-скоба компаньон  
арт. WMN.814 ...  
страница 191

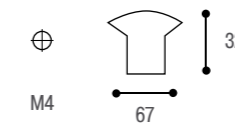

Ручка металлическая

артикул	цвет	М.Ц., мм	упаковка, шт.
WPO.696.000.00D1	бронза	-	50
WPO.696.000.00M5	венецианское серебро		
WPO.696.000.00R4	матовое золото		
WPO.696.000.00T4	беленое старое серебро		
WPO.696.000.00T5	беленое старое золото		

Ручка-скоба компаньон  
арт. WMN.696. ...страница 198

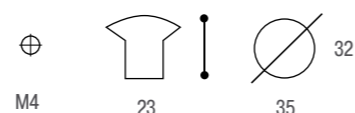

Ручка металлическая

артикул	цвет	М.Ц., мм	упаковка, шт.
GW23-G0031	античное серебро	-	100
GW23-G0035	античная латунь		
GW23-G0007	никель		

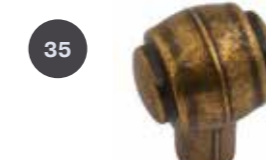
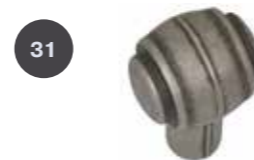

Ручка-скоба компаньон  
арт. RE23 ... страница 232

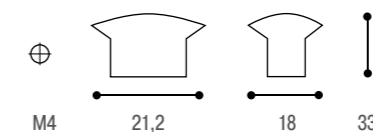



## Ручка металлическая



артикул	цвет	D, мм	упаковка, шт.
WPO.2031/25.00E8	античное серебро	25	50
WPO.2031/30.00A8	бронза	30	
WPO.2031/30.00E8	античное серебро		

Ручки-скоба компаньон  
арт. WMN.737.... страница 194

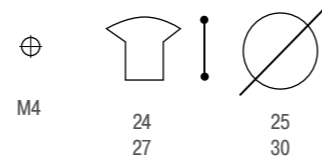

## Ручка металлическая



артикул	цвет	D, мм	упаковка, шт.
WPO.2025/30.00A8	бронза	30	50
WPO.2025/30.00M5	венецианское серебро		
WPO.2025/35.00A8	бронза	35	
WPO.2025/35.00M5	венецианское серебро		

Ручки-скоба компаньон  
арт. WMN.737.... страница 194

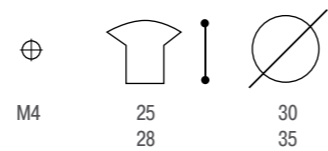

## Ручка металлическая



артикул	цвет	М.Ц., мм	упаковка, шт.
A-1434 G35	состаренное олово	—	100

Ручки-скоба компаньон  
арт. C-3264 G35 страница 196

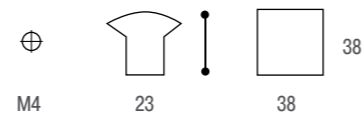

## Ручка металлическая

артикул	цвет	М.Ц., мм	упаковка, шт.
WPO.652.035.00D1	бронза	—	50
WPO.652.035.00E8	античное серебро		
WPO.652.035.00R4	матовое золото		



Ручка-скоба компаньон  
арт. WMN.652. ... страница 195

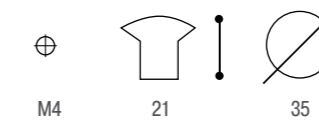

## Ручка металлическая

артикул	цвет	М.Ц., мм	упаковка, шт.
WPO.224.016.00A8	бронза	16	50

Ручка-скоба компаньон  
арт. WMN.224.096.00A8  
страница 196

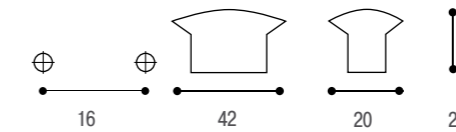

## Ручка металлическая

артикул	цвет	М.Ц., мм	упаковка, шт.
WPO.628.000.00F7	сатиновый никель	—	50
WPO.628.000.00E8	античное серебро		
WPO.628.000.00D1	бронза		



Ручка-скоба компаньон  
арт. WMN.628. ... страница 195

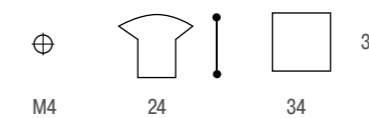

## Ручка металлическая

артикул	цвет	М.Ц., мм	упаковка, шт.
2040 23	бронза	—	50

Ручка-скоба компаньон  
арт. 1020 C 23 страница 197

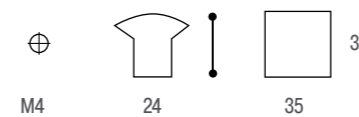



## Ручка металлическая



артикул	материал	М.Ц., мм	упаковка, шт.
WPO.503.000.00T4	беленое старое серебро	-	50
WPO.503.000.00T5	беленое старое золото		
WPO.503.000.00D1	бронза		

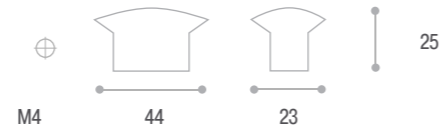

Ручка-скоба компаньон  
арт. WMN.503 ... страница 194

## Ручка металлическая



артикул	цвет	М.Ц., мм	упаковка, шт.
EXP6015/30.D1	бронза	-	100

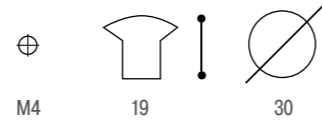

Ручка-скоба компаньон  
арт. EXP5133/OA.D1  
страница 202

## Ручка металлическая



артикул	цвет	М.Ц., мм	упаковка, шт.
EXP6000/24.D1	бронза	-	100

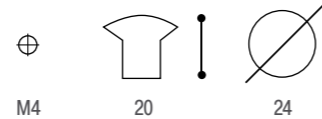

## Ручка металлическая



артикул	цвет	М.Ц., мм	упаковка, шт.
OCTO1-53	античное серебро	-	100
OCTO1-22	античная бронза		

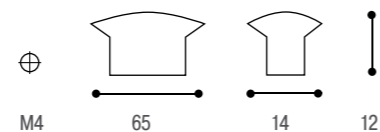

Ручка-скоба компаньон  
арт. OCTO128- ... страница 190

## Ручка металлическая

артикул	цвет	М.Ц., мм	упаковка, шт.
WPO.689.00T.00R3	ноттингемское серебро	-	25
WPO.689.00T.00R4	матовое золото		

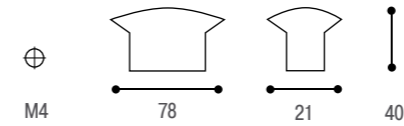

Ручка-скоба компаньон  
арт. WMN.689 страница 192

R3

R4



## Ручка металлическая

артикул	цвет	М.Ц., мм	упаковка, шт.
A-246 G2	хром	-	100
A-246 G5	матовый никель		
A-246 G6	матовый хром		

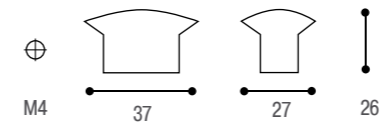

## Ручка металлическая

артикул	цвет	М.Ц., мм	упаковка, шт.
WPO.707.000.00F7	сатиновый никель	-	50

Ручка-скоба компаньон  
арт. WMN.707.128.00F7  
страница 200

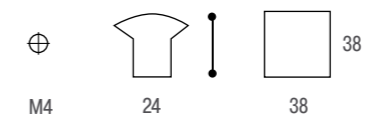

## Ручка металлическая

артикул	цвет	М.Ц., мм	упаковка, шт.
A-013 G4	античная бронза	-	100

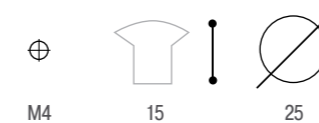

Ручка-скоба компаньон  
арт. C-1003 G4 страница 201

## Ручка металлическая

артикул	цвет	М.Ц., мм	упаковка, шт.
WPO.536.000.00D1	бронза	-	50
WPO.536.000.00B1	темно-коричневый		

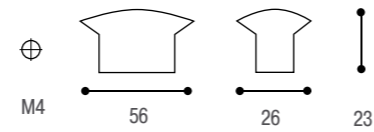

Ручка-скоба компаньон  
арт. WMN.536. ... страница 197

## Ручка металлическая

артикул	цвет	М.Ц., мм	упаковка, шт.
WPO.2024/30.00A8	бронза	-	50
WPO.2024/30.00B1	тёмно-коричневый		
WPO.2024/30.00C1	античная медь		

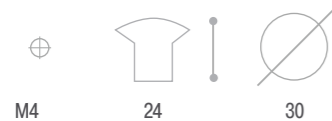

Ручка-скоба компаньон  
арт. WMN.766. ... страница 189

## Ручка металлическая

артикул	цвет	М.Ц., мм	упаковка, шт.
WPO.645.035.00D1	бронза	-	50
WPO.645.035.00E8	античное серебро		



Ручка-скоба компаньон  
арт. WMN.645. ... страница 196

## Ручка металлическая

артикул	цвет	М.Ц., мм	упаковка, шт.
WPO.624.000.00D1	бронза	-	50
WPO.624.032.00D1	бронза	32	
WPO.624.D40.00D1	бронза	40	

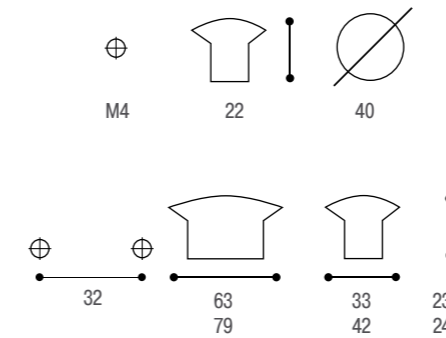

Ручка-скоба компаньон  
арт. WMN.624. ... страница 202



## Ручка металлическая

артикул	цвет	М.Ц., мм	упаковка, шт.
GR24-GAE02	бронза	-	100

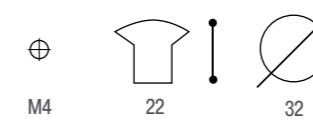

Ручка-скоба компаньон  
арт. UR24-0096-GAE02 страница 202



## Ручка металлическая

артикул	цвет	М.Ц., мм	упаковка, шт.
WPO.642.038.00R4	матовое золото	-	50

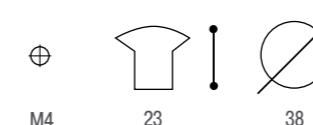

Ручка-скоба компаньон  
арт. WMN.671. ... страница 199



## Ручка металлическая

артикул	цвет	М.Ц., мм	упаковка, шт.
WPO.712.000.00A8	бронза	-	50
WPO.712.000.00T4	беленое старое серебро		
WPO.712.000.00T5	беленое старое золото		

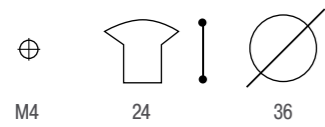

Ручка-скоба компаньон  
арт. WMN.712. ... страница 193



## Ручка металлическая

артикул	цвет	М.Ц., мм	упаковка, шт.
WPO.721.000.00A8	бронза	-	50
WPO.721.000.00E8	античное серебро		
WPO.721.000.00GP	золото		
WPO.721.032.00A8	бронза	32	
WPO.721.032.00E8	античное серебро		

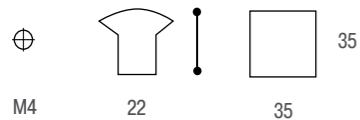

Ручка-скоба компаньон  
арт. WMN.721.. страница 193

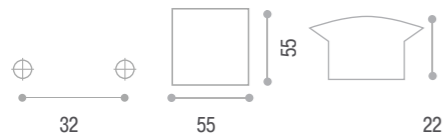

## Ручка металлическая

артикул	цвет	М.Ц., мм	упаковка, шт.
WPO.637.033.0002	хром	-	25
WPO.637.033.00D1	бронза		
WPO.637.033.00E8	античное серебро		
WPO.637.033.00GP	золото		

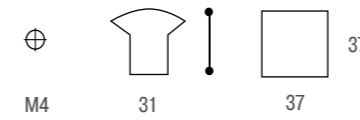

Ручка-скоба компаньон  
арт. WMN.637 страница 200



артикул	цвет / вставка	М.Ц., мм	упаковка, шт.
WPO.716.030.MB02	хром / белый перламутр	-	25

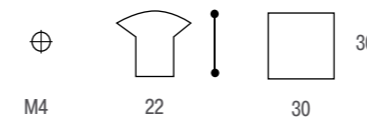

Ручка-скоба компаньон  
арт. WMN.716.128... страница 208

Ручка металлическая  
с перламутровой вставкой

артикул	цвет / вставка	М.Ц., мм	упаковка, шт.
WPO.716.030.KRP9	сатиновый никель / прозрачный кристалл	-	25

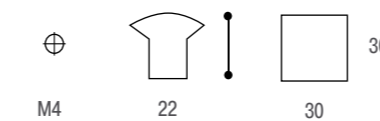

Ручка-скоба компаньон  
арт. WMN.716.128.KRP9 ... страница 208

Ручка металлическая  
с кристаллами Swarovski

**Ручка металлическая  
с керамической вставкой**

артикул	цвет / вставка	М.Ц., мм	упаковка, шт.
GP19-G00AB-MLK-2	бронза / бежевый цветок	-	100
GP19-G00AB-MLK-3	бронза / белый		



Ручка-скоба компаньон  
арт. UP19-0096-G00AB-MLK2  
страница 206

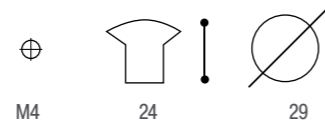

Ручка-скоба компаньон  
арт. UP21-0096-G00AB-MLK3  
страница 205

**Ручка металлическая  
с керамической вставкой**

артикул	цвет / вставка	D, мм	упаковка, шт.
P88.01.G2.A8G	бронза / бежевый	30	50
P77.01.G2.A8G	бронза / бежевый	35	

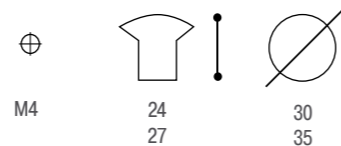

Ручка-скоба компаньон  
арт. M74.01.G2.A8G  
и M75.01.G2.A8G  
страница 204

**Ручка металлическая  
с керамической вставкой**

артикул	цвет / вставка	D, мм	упаковка, шт.
P88.00.H4.M5G	серебро / белый	30	50

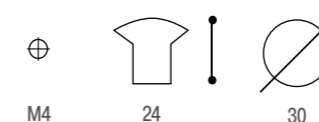

Ручка-скоба компаньон  
арт. M74.00.H4.M5G, M75.00.H4.M5G страница 204

**Ручка металлическая  
с керамической вставкой**

артикул	цвет / вставка	D, мм	упаковка, шт.
P88.01.H2.A8G	бронза / бежевый	30	50
P88.00.G8.E8G	античное серебро / белый		

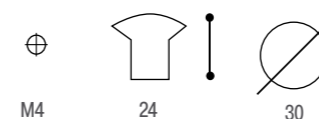

Ручка-скоба компаньон  
арт. M78... и M68... страница 205





**Ручка металлическая  
с пластиковой вставкой**

артикул	цвет / вставка	М.Ц., мм	упаковка, шт.
WPO.188.000.01D1	бронза/слоновая кость	–	25

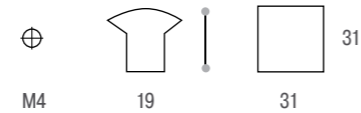

Ручка-скоба компаньон  
арт. WMN.188.096.01D1  
страница 206

**Ручка металлическая**

артикул	цвет / вставка	М.Ц., мм	упаковка, шт.
P49.01.00.F3G	матовое золото/слоновая кость	–	25
P49.02.00.G7G	темная бронза/белый		
P49.23.00.D1G	античная бронза/черный		

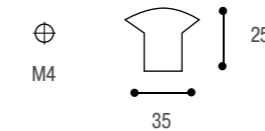

Ручка-скоба компаньон  
арт. M88 ... или M89 ...  
страница 207

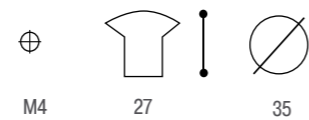

**Ручка металлическая  
с керамической вставкой**

артикул	цвет / вставка	М.Ц., мм	упаковка, шт.
P77.01.H5.C2G	черная патина/ бежевый	–	50

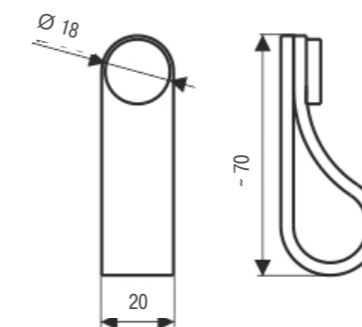

Ручка-скоба компаньон  
арт. M78.01.H5.C2G  
страница 204

артикул	цвет	D, мм	упаковка, шт.
GL24-S2-G3EN	коричневый/бронза	18	50



Ручка-скоба компаньон  
арт. UL24-128...  
страница 160

**Ручка металлическая/кожа**

## Ручка металлическая



На фотографии представлена ручка в цвете античная латунь М.Ц. = 192мм



артикул	цвет	М.Ц., мм	упаковка, шт.	
RE23-0096-G0031	античное серебро	96	50	
RE23-0096-G0035	античная латунь			
RE23-0096-G0007	никель			
RE23-0128-G0031	античное серебро	128		
RE23-0128-G0035	античная латунь			
RE23-0128-G0007	никель			
RE23-0160-G0031	античное серебро	160	20	
RE23-0160-G0035	античная латунь			
RE23-0160-G0007	никель			
RE23-0192-G0031	античное серебро	192		
RE23-0192-G0035	античная латунь			
RE23-0192-G0007	никель			
RE23-0256-G0031	античное серебро	256	20	
RE23-0256-G0035	античная латунь			
RE23-0256-G0007	никель			
RE23-0320-G0031	античное серебро	320		20
RE23-0320-G0035	античная латунь			
RE23-0320-G0007	никель			
RE23-0448-G0035	античная латунь	448	20	
RE23-0480-G0035	античная латунь	480		
RE23-0480-G0007	никель	480		

Ручка-кнопка компаньон  
арт. GW23 ... страница 219

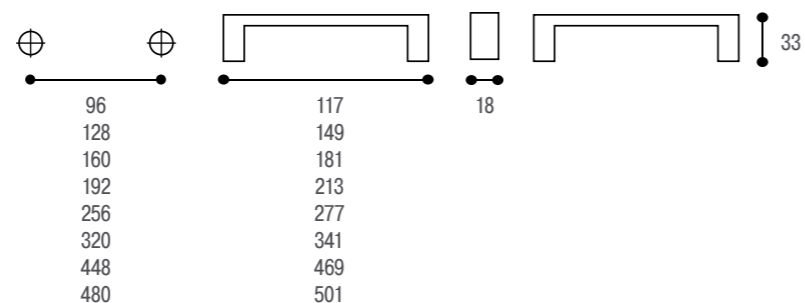

Данная ручка подойдет как для классического интерьера, так и для имитации старинного стиля или стиля лофт.

## Ручка металлическая

артикул	цвет	М.Ц., мм	упаковка, шт.	
C-210 G2	хром	128	100	
C-210 G5	матовый никель			
C-210 G6	матовый хром			
C-211 G2	хром	192		
C-211 G5	матовый никель			
C-211 G6	матовый хром			
C-212 G2	хром	288	100	
C-212 G5	матовый никель			
C-212 G6	матовый хром			
C-213 G2	хром	384		100
C-213 G5	матовый никель			
C-213 G6	матовый хром			
C-214 G5	матовый никель	480	100	
C-214 G6	матовый хром			

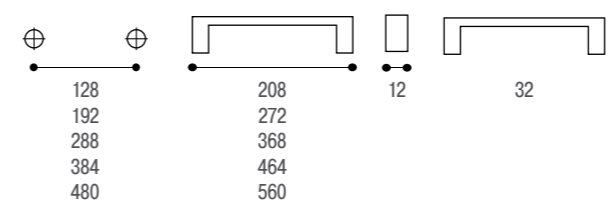
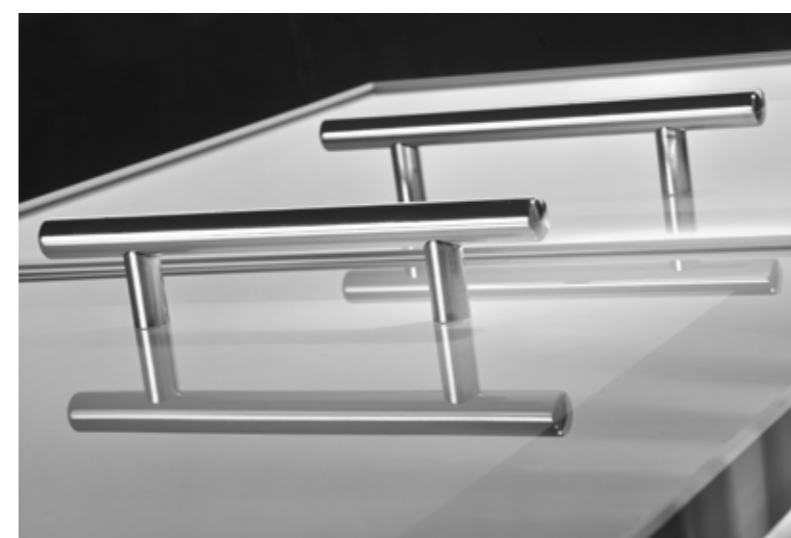

**Ручка металлическая  
врезная**

артикул	цвет	М.Ц., мм	упаковка, шт.
WMN.540.075.00D1	бронза	75	10

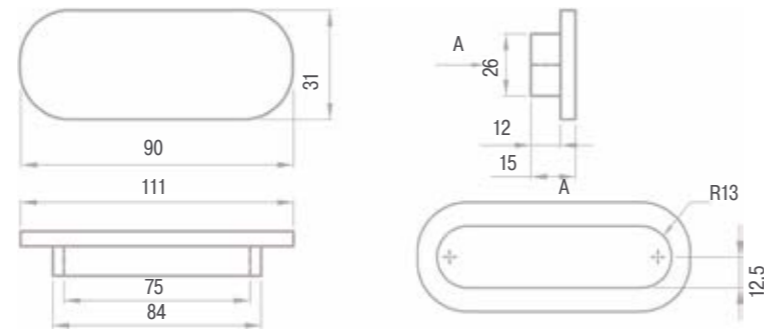

**Ручка металлическая  
врезная**

артикул	цвет	М.Ц., мм	упаковка, шт.
WMN.624.075.00D1	бронза	75	50

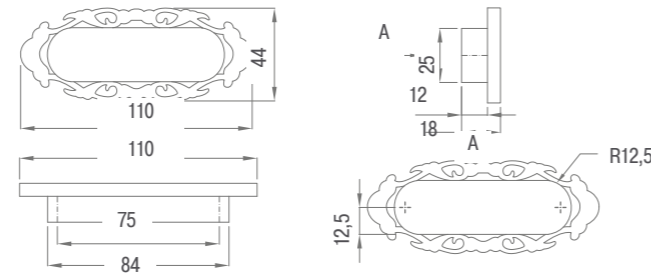

**Ручка металлическая  
накладная  
на торец фасада**

артикул	цвет	М.Ц., мм	упаковка, шт.
C-5000A-222.A11	шлифованная сталь	192	100
C-5000A-222.P61	матовый черный		
C-5000A-222.A2	матовое золото		

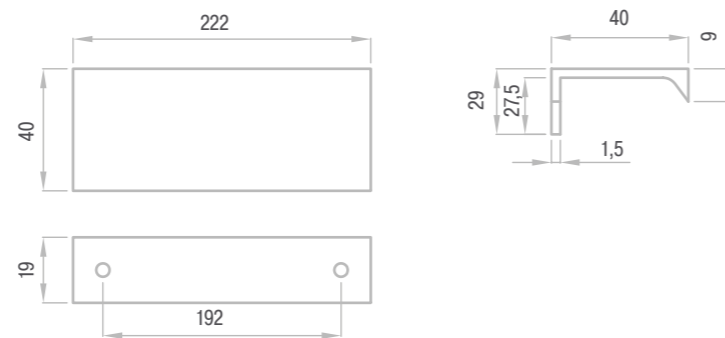

артикул	цвет	М.Ц., мм	упаковка, шт.
WMN.834.064.00G7	матовая темная бронза	64	25
WMN.834.128.00G6	платина	128	
WMN.834.128.00G7	матовая темная бронза		
WMN.834.128.00N4	матовый черный		

**Ручка врезная  
металлическая**

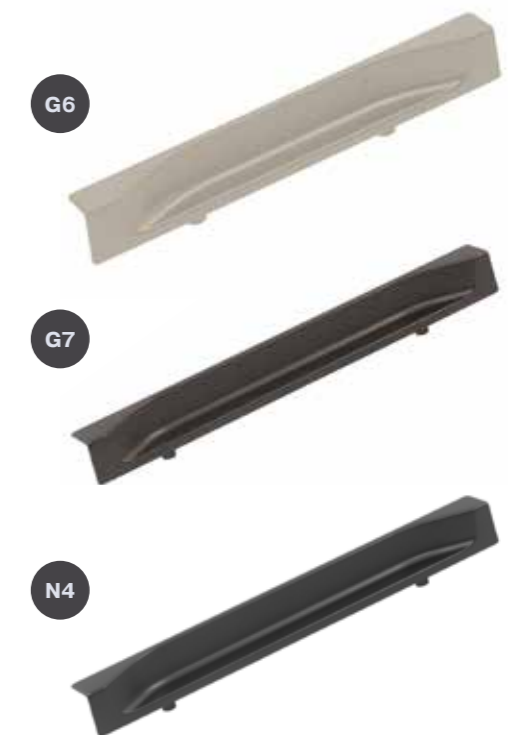
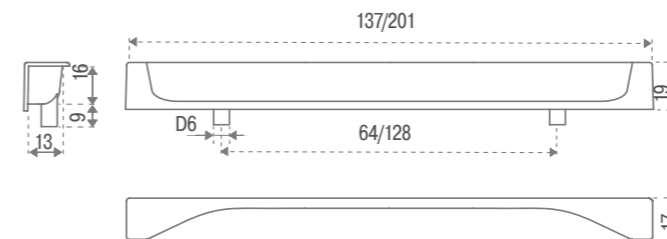



**Ручка врезная металлическая для раздвижных дверей**

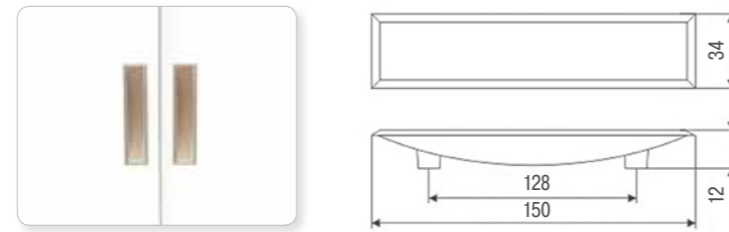

артикул	цвет	М.Ц., мм	упаковка, шт.
MD11-0128-G0006	сатиновый никель	128	50
MD11-0128-G0008	сатиновый хром		

**Ручка металлическая в торец фасада**

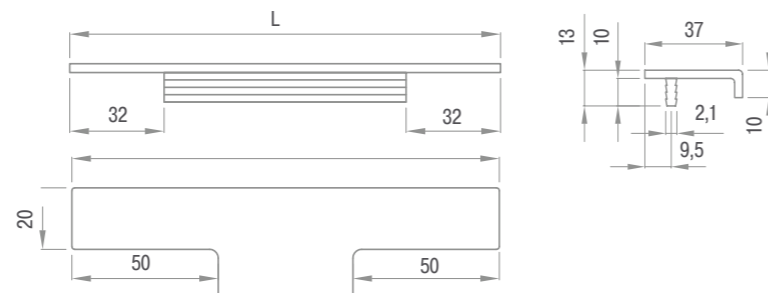

артикул	цвет	длина (L), мм	упаковка, шт.
C-3590-146.A1	алюминий	146	50
C-3590-146.G2	хром		
C-3590-296.A1	алюминий	296	
C-3590-296.G2	хром		
C-3590-396.G2	хром	396	
C-3590-446.A1	алюминий	446	
C-3590-446.G2	хром	446	
C-3590-496.G2	хром	496	
C-3590-596.A1	алюминий	596	
C-3590-596.G2	хром	596	
C-3590-796.G2		796	
C-3590-896.A1	алюминий	896	
C-3590-896.G2	хром		

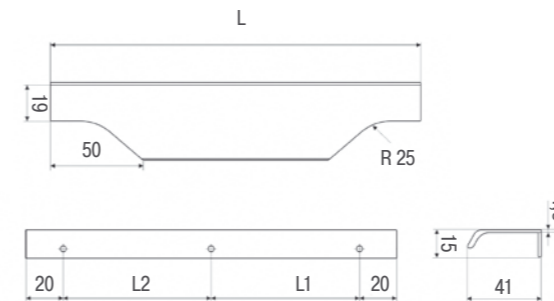
**Ручка металлическая накладная на торец фасада**

артикул	цвет	L, мм	L1, мм	L2, мм	упаковка, шт.
UA116-G7-0296-19-2D	никель	296	256	-	10
UA116-G7-0396-19-2D		396	356		
UA116-G7-0446-19-2D		446	406		
UA116-G7-0596-19-3D		596	278	278	
UA116-G7-0796-19-3D		796	378	378	
UA116-G7-0896-19-3D		896	428	428	

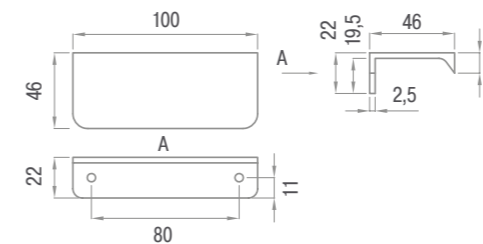

артикул	цвет	М.Ц., мм	упаковка, шт.
WMN.460.100.003	сатиновый никель	80	25

**Ручка металлическая в торец фасада**





**Пример подбора ПРОФИЛЕЙ-РУЧЕК GOLA ДЛЯ ГАРНИТУРА**



1. Профиль-ручка GOLA для навесных шкафов арт. 80/G1.4AL.. или 80/G3.5AL...  
 2. Профиль-ручка GOLA для верхних ящиков арт. 80/G1.2AL...  
 • при необходимости, внутренний или внешний угол 90° профиля-ручки для верхних ящиков, арт. 81/G1.1A90...  
 • открытые или закрытые заглушки арт. 81/G1.1AT...  
 • комплект крепежных элементов арт. 81/G1.1001

3. Профиль-ручка GOLA для средних ящиков арт. 80/G1.3AL...  
 • при необходимости, внутренний или внешний угол 90°  
 • профиля-ручки для верхних ящиков, арт. 81/G1.3A90...  
 • открытые или закрытые заглушки арт. 81/G1.3AT...  
 • комплект крепежных элементов арт. 81/G1.1001



**Профиль-ручка GOLA под ДСП 16 мм для навесного шкафа без демпфера**

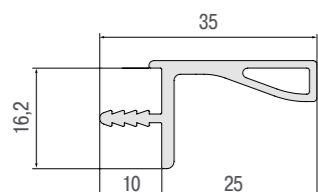

артикул	цвет	толщина ДСП, мм	длина, мм	упаковка, п/м
80/G3.5AL.04	полированный никель	16	4200	42
80/G3.5AL.07	алюминий			
80/G3.5AL.09	черный			

артикул	цвет	толщина ДСП, мм	длина, мм	упаковка, п/м
80/G1.4AL-04	полированный никель	18	4200	42
80/G1.4AL-07	алюминий			

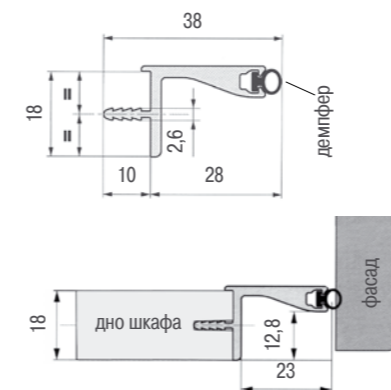

**Профиль-ручка GOLA для навесного шкафа с демпфером**

артикул	цвет	толщина ДСП, мм	длина, мм	упаковка, п/м
80/G52.09	черный	18	4200	42
80/G52.07	алюминий			
80/G52.59	антрацит			

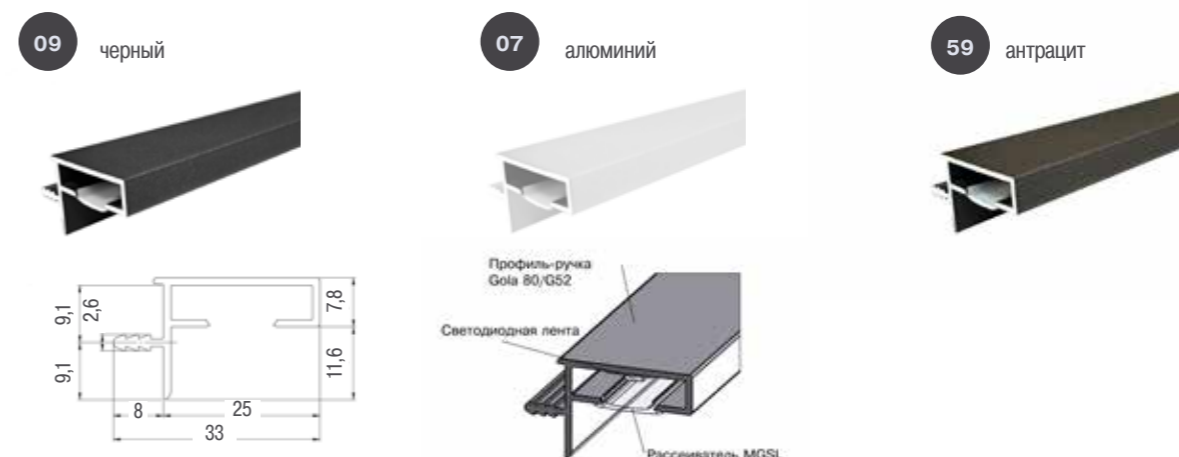

**Профиль-ручка GOLA для навесного шкафа с пазом под светодиодную ленту**

артикул	цвет	длина, мм	упаковка, м
MGSL	белый матовый	4200	100

**Профиль-рассеиватель для Gola**

**Примечание**

- поставляется бухтой длиной 100 м, перед отгрузкой разрезается по длине профиля 4,2 м

**Схема установки профиль-ручки GOLA для навесных корпусов**

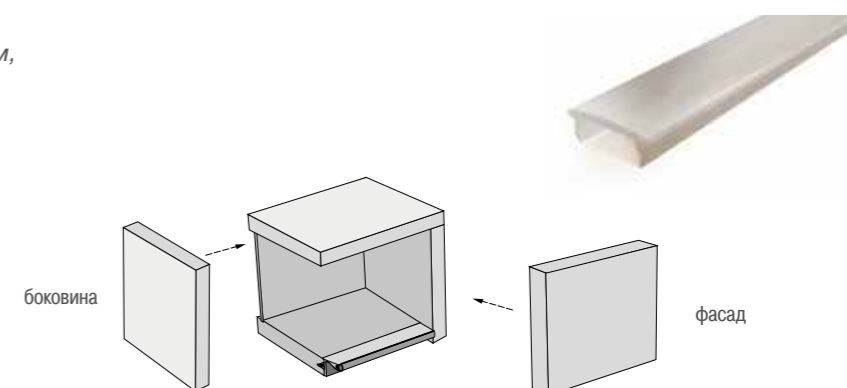

**Профиль-ручка GOLA для верхнего ящика**

артикул	цвет	длина, мм	упаковка, п/м
80/G1.2AL. ...	на выбор*	4200	42

**Примечание:**

- цвета складской программы см. в таблице палитры

**Технические данные:**

- расчет длины профиля производится с учетом толщины заглушек



артикул	цвет	упаковка, кпл.
81/G1.1AT2. ...	на выбор*	50

**Примечание:**

- цвета складской программы см. в таблице палитры

**Технические данные:**

- материал — пластик
- общая толщина заглушек = 3 мм x 2 = 6 мм

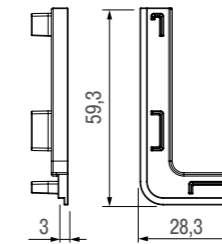

**Комплект открытых заглушек к профилю GOLA для верхнего ящика**



артикул	цвет	упаковка, кпл.
81/G1.1AT3. ...	на выбор*	50

**Примечание:**

- цвета складской программы см. в таблице палитры

**Технические данные:**

- материал — пластик
- общая толщина заглушек = 1,3 мм x 2 = 2,6 мм

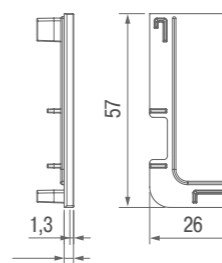

**Комплект закрытых заглушек к профилю GOLA для верхнего ящика**



**Внутренний угол 90°  
к профилю GOLA  
для верхнего ящика**

артикул	цвет	упаковка, шт.
80/G1.1A90B...	на выбор*	10

**Примечание:**

- цвета складской программы см. в таблице палитры

**Технические данные:**

- материал — алюминий
- при монтаже угла профиль должен быть запилен под 90°

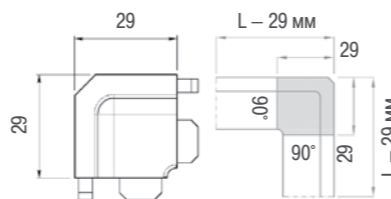
**29** матовое золото

**C28** шлифованная медь

**04** полированный никель

**09** черный

**59** антрацит

**07** алюминий

**52** белый

**Внешний угол 90°  
к профилю GOLA  
для верхнего ящика**

артикул	цвет	упаковка, шт.
80/G1.1A90A....	на выбор*	10

**Примечание:**

- цвета складской программы см. в таблице палитры

**Технические данные:**

- материал — алюминий
- при монтаже угла профиль должен быть запилен под 90°

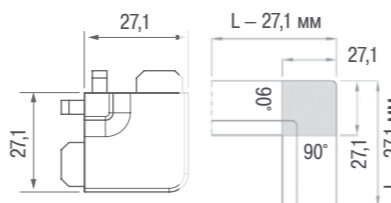
**29** матовое золото

**28** шлифованная медь

**09** черный

**04** полированный никель

**07** алюминий

**59** антрацит

**Внутренний угол ПВХ 90°  
к профилю GOLA  
для верхнего ящика**

артикул	цвет	упаковка, шт.
81/G1.1A90B...	на выбор*	50

**Примечание:**

- цвета складской программы см. в таблице палитры

**Технические данные:**

- материал — пластик
- при монтаже угла профиль должен быть запилен под 45°

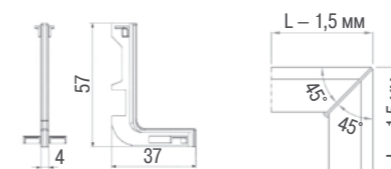
**OT** матовое золото

**NR** черный

**ST** антрацит

**LX** полированный никель

**GO** алюминий

**BI** белый

**Внешний угол ПВХ 90°  
к профилю GOLA  
для верхнего ящика**

артикул	цвет	упаковка, шт.
81/G1.1A90A....	на выбор*	50

**Примечание:**

- цвета складской программы см. в таблице палитры

**Технические данные:**

- материал — пластик
- при монтаже угла профиль должен быть запилен под 45°

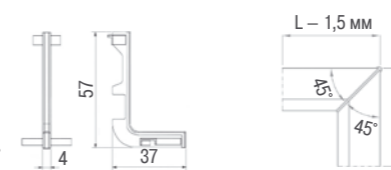
**OT** матовое золото

**NR** черный

**ST** антрацит

**LX** полированный никель

**GO** алюминий

**BI** белый



**Профиль-ручка GOLA для среднего ящика**

артикул	цвет	длина, мм	упаковка, п/м
80/G1.3AL....	на выбор*	4200	42

**Примечание:**

- цвета складской программы см. в таблице палитры

**Технические данные:**

- расчет длины профиля производится с учетом толщины заглушек

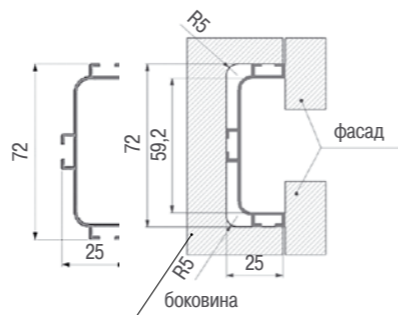

29



матовое золото

28



шлифованная медь

09



черный

59



антрацит

04



полированный никель

07



алюминий

52



белый



артикул	цвет	упаковка, кпл.
81/G1.3AT2....	на выбор*	50

**Примечание:**

- цвета складской программы см. в таблице палитры

**Технические данные:**

- материал — пластик
- общая толщина заглушек = 3 мм x 2 = 6 мм

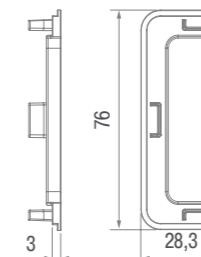

**Комплект открытых заглушек к профилю GOLA для среднего ящика**



OT матовое золото

SR



шлифованная медь

NR



черный

ST



антрацит

LX



полированный никель

GO



алюминий

BI



белый

артикул	цвет	упаковка, кпл.
81/G1.3AT3....	цвет на выбор*	50

**Примечание:**

- цвета складской программы см. в таблице палитры

**Технические данные:**

- материал — пластик
- общая толщина заглушек = 1,3 мм x 2 = 2,6 мм

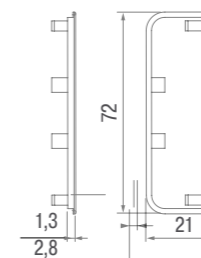

**Комплект закрытых заглушек к профилю GOLA для среднего ящика**



OT матовое золото

SR



шлифованная медь

NR



черный

ST



антрацит

LX



полированный никель

GO



алюминий

BL



белый



**Внутренний угол ПВХ 90° к профилю GOLA для среднего ящика**

артикул	цвет	упаковка, шт.
81/G1.3A90B....	на выбор*	50

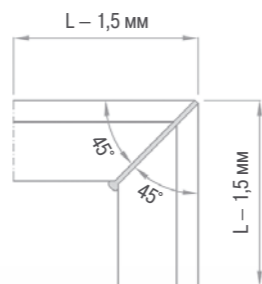
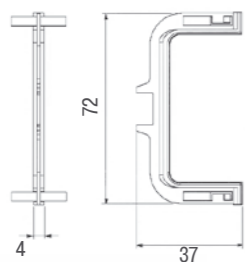

**Технические данные:**  
 • материал — пластик  
 • при монтаже угла профиль должен быть запилен под 45°

**Примечание:**  
 • цвета складской программы см. в таблице палитры



**Внешний угол ПВХ 90° к профилю GOLA для среднего ящика**

артикул	цвет	упаковка, шт.
81/G1.3A90A....	на выбор*	50

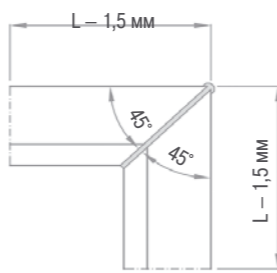
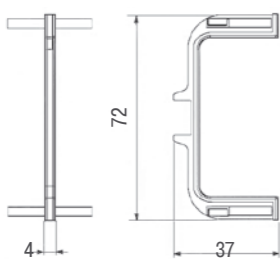

**Технические данные:**  
 • материал — пластик  
 • при монтаже угла профиль должен быть запилен под 45°

**Примечание:**  
 • цвета складской программы см. в таблице палитры

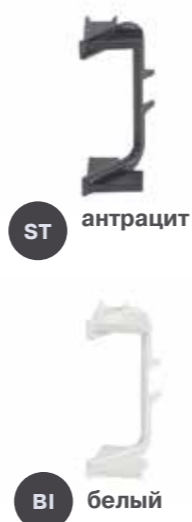
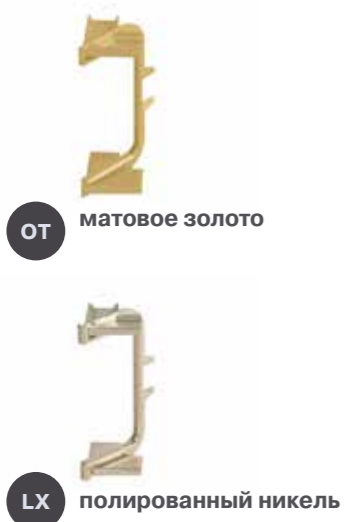

артикул	упаковка, кпл.
81/G1.1001	50

**Комплект крепежных элементов для профилей-ручек GOLA**

**Технические данные:**  
 • применим для установки профилей-ручек GOLA для верхнего и среднего ящиков



**Варианты установки профилей-ручек Gola для верхних и средних ящиков в нижний шкаф**

**1. С вырезом боковин (применимы открытые (внешние) заглушки)**



**2. Без выреза боковин (применимы закрытые (внутренние) заглушки)**

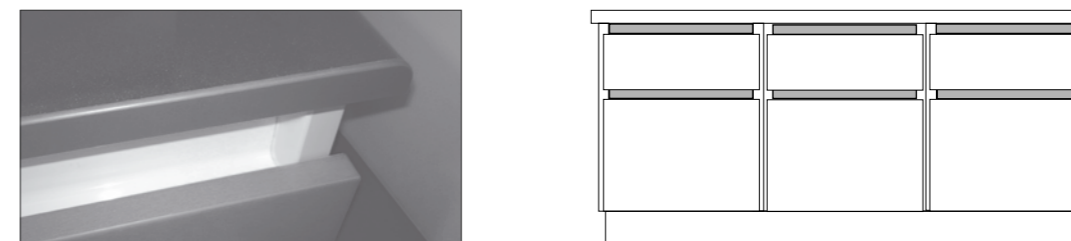

**3. Комбинированный вариант (применимы закрытые и открытые заглушки)**

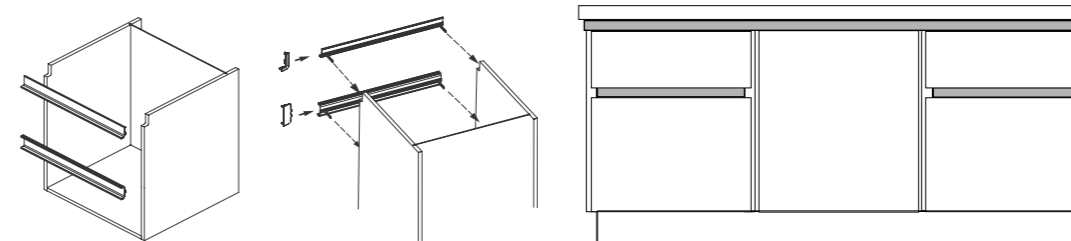



Вертикальная профиль-ручка Gola

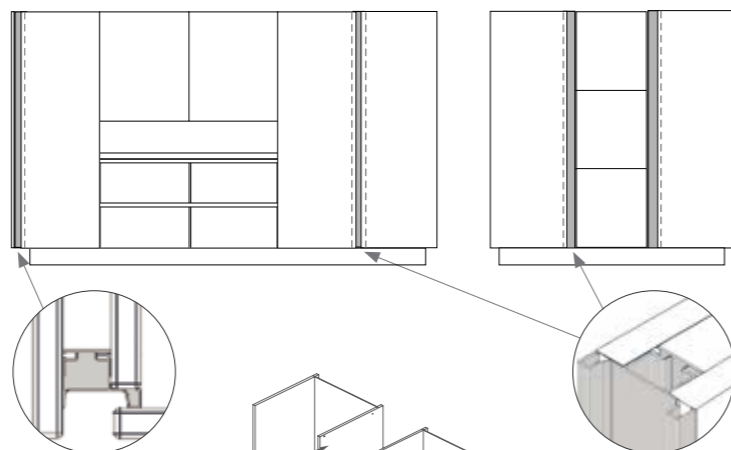

1. Вертикальная профиль-ручка GOLA крайняя  
арт. 80/G2.1AL,  
арт. 80/G3.7AL  
арт. 80/G1.6AL

2. Вертикальная профиль-ручка GOLA средняя  
арт. 80/G1.5AL,  
арт. 80/G3.6AL

Вертикальная профиль-ручка GOLA под ДСП 16 или 18 мм крайняя

артикул	цвет	толщина ДСП, мм	длина, мм	упаковка, п/м
80/G3.7AL....	на выбор*	16	4700	37,6
80/G1.6AL.29	матовое золото	18		44
80/G1.6AL.28	шлифованная медь		47	
80/G2.1AL....	на выбор*		4400	37,6

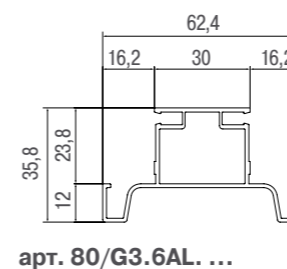
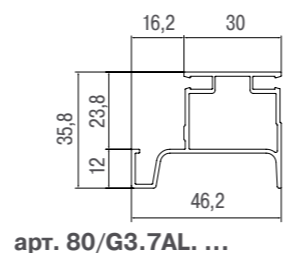
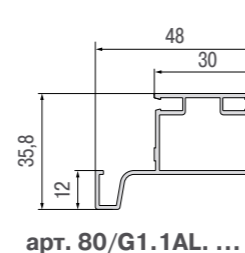
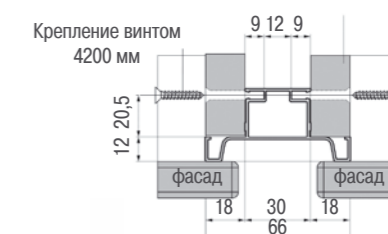
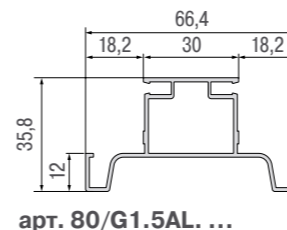
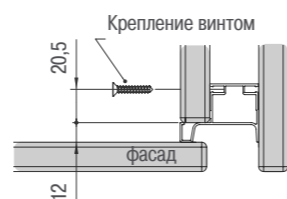
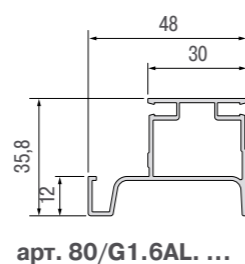

Вертикальная профиль-ручка GOLA средняя:  
арт. 80/G1.5AL,  
арт. 80/G3.6AL

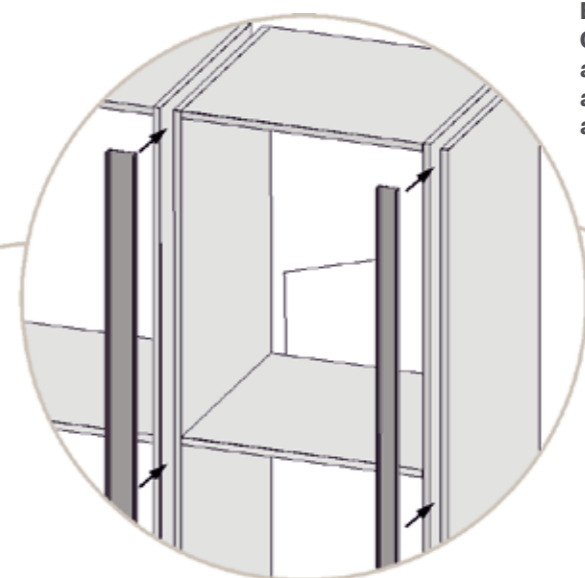
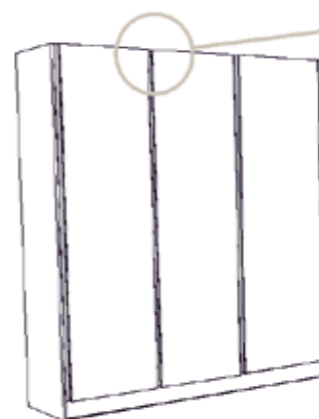

Вертикальная профиль-ручка GOLA крайняя:  
арт. 80/G2.1AL,  
арт. 80/G3.7AL  
арт. 80/G1.6AL

Вертикальная профиль-ручка GOLA под ДСП 16 или 18 мм средняя

Примечание:  
\* цвета складской программы см. в таблице палитры

## Компенсатор для духового шкафа к вертикальной профиль-ручке Gola

артикул	цвет	длина, мм	шт.
85/GA.00103.07	алюминий	586	1
85/GA.00103.09	черный		

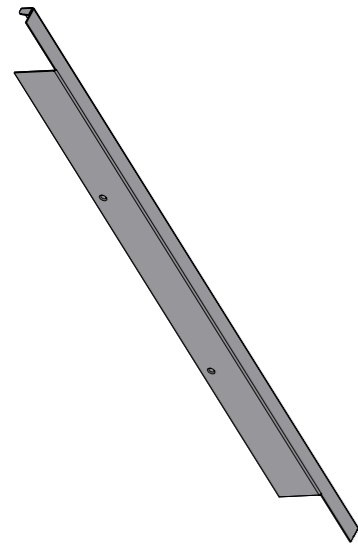

## Примечание:

- для корректной установки духового шкафа количество накладок будет зависеть от расположения вертикальной профиль-ручки Gola в корпусе мебели: одностороннее – 1 накладка, двустороннее – 2 накладки

## Технические данные:

- компенсирует пространство в корпусе между вертикальной профиль-ручкой Gola и крепежной рамой духового шкафа

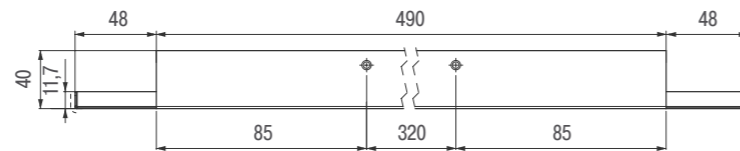
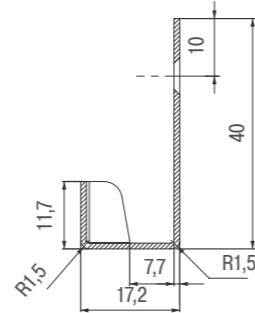

## ТЕХНИЧЕСКАЯ ИНФОРМАЦИЯ

Вертикальная профиль-ручка GOLA средняя

Вертикальная профиль-ручка GOLA крайняя

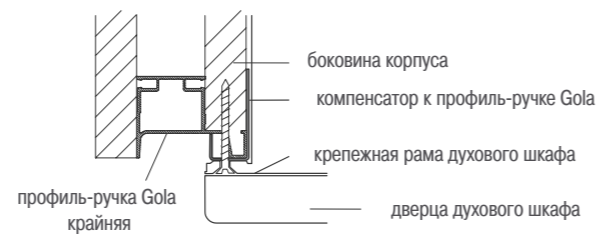
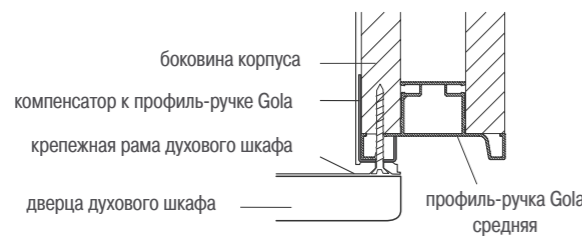

Монтаж накладки на вертикальный профиль-ручку GOLA крайняя

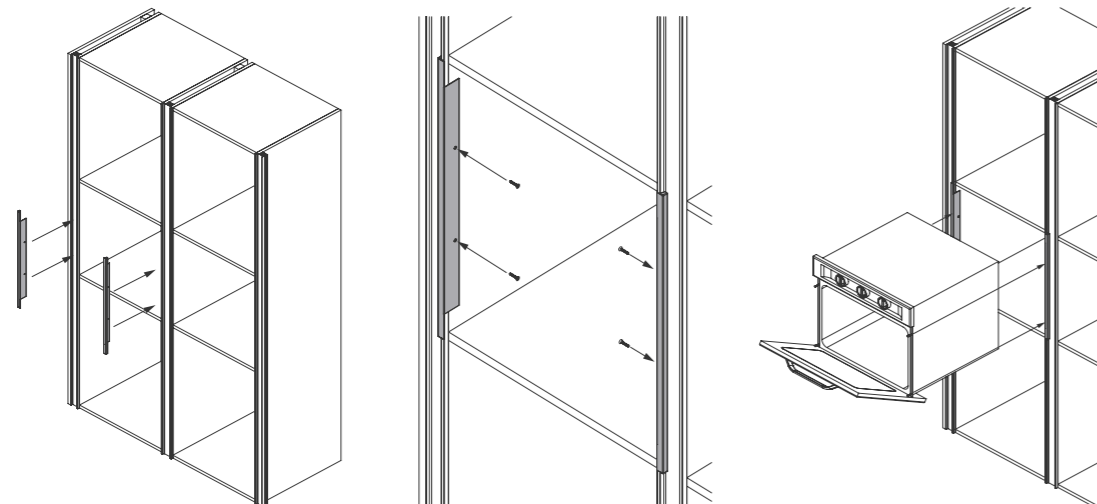

артикул	размер	упаковка, шт.
W04.0X30-WT-P2B	M4x30	10000

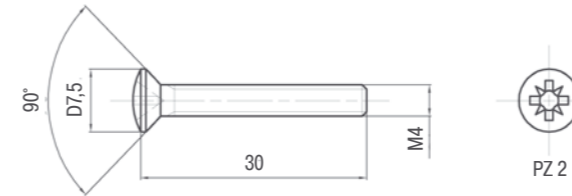

Винт для крепления мебельных ручек M4x30 мм



артикул	упаковка, шт.
11.0463	10000
ZZ150FZ000445	

Винт с полукруглой головкой под крест универсальный M4x45 мм

## Технические данные:

- материал – металл
- ломается в нужный размер

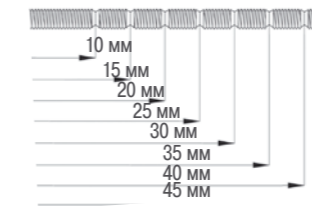
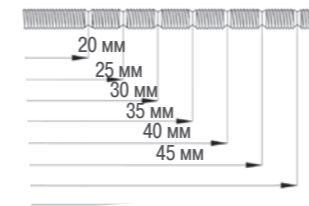

арт. ZZ150FZ000445

арт. 11.0463



артикул	упаковка, шт.
550 341 R	100

Металлическая втулка для крепления ручки

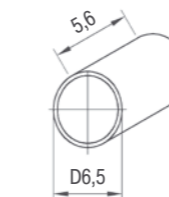

артикул	упаковка, шт.
7809.791	5000

Пластиковая втулка для крепления ручки

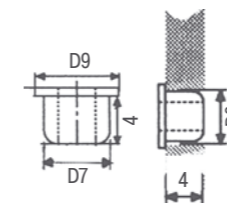



## Декоративная петля

артикул	цвет	упаковка, шт.
WCR.250.000.00A8	бронза	100
WCR.250.000.00B1	темно-коричневый	
WCR.250.000.00H4	винтажный никель	

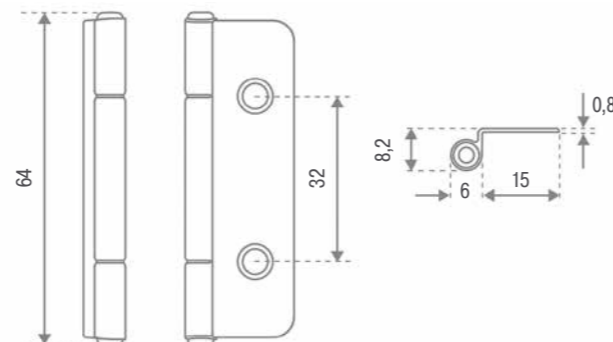

## Декоративный винт

артикул	цвет	диаметр, мм	упаковка, шт.
WFR.760.BUL.00C8	оцинкованная сталь	3 x 15	500

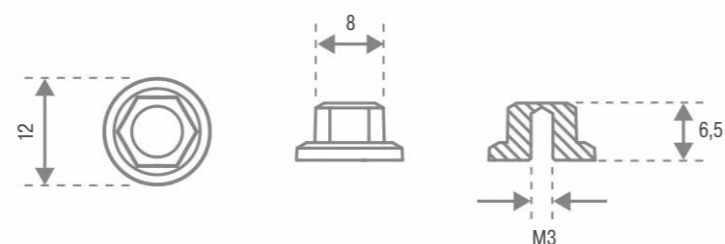

Ручка-кнопка компаньон  
арт. WMN.760... страница 188



артикул	цвет	диаметр, мм	упаковка, кпл.
SCR001.014.0004	античная бронза	14	50
SCR001.014.0022	полированный никель		

Заглушка винта крепления  
мебельных ручек  
«Made in Italy»

Заглушки с надписью  
«Made in Italy» — это акцент  
на стиль и элегантность внутри  
мебели.  
Это элемент, визуально  
повышающий стоимость  
как внешнего вида мебели,  
так и бренда ее производителя.

## В комплект входит:

- верхняя часть заглушки  
на винт — 1шт.
- нижняя часть заглушки  
под винт — 1шт.







**Подвесное вешало SILEN  
для прихожей L=680**

артикул	цвет	общая длина, мм	упаковка, кпл.
Z-6814-680.G5	матовый никель	680	1
Z-6814-680.G6	матовый хром		

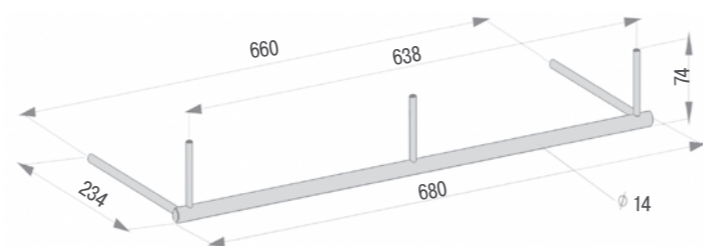

**В комплект входит:**

- разборное подвесное вешало — 1 шт.
- винты M4x25 — 5 шт.

**Дополнительные аксессуары:**

- Крючки в цвете: матовый никель, матовый хром

**Технические данные:**

- материал — металл



**Подвесное вешало  
для прихожей L=690**

артикул	цвет	общая длина, мм	упаковка, кпл.
WG08-690-G8-A0-3	матовый хром	690	1
WG08-690-L31-L31-3	матовый черный		

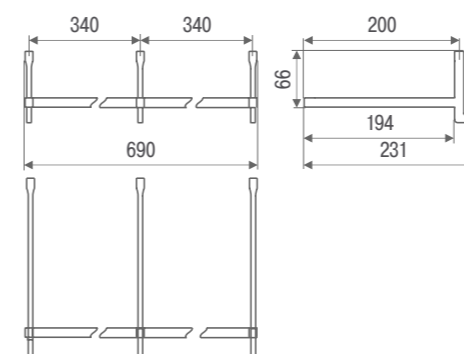

**В комплект входит:**

- разборное подвесное вешало — 1 шт.
- винты — 6 шт.
- 3 крючка

**Технические данные:**

- материал — металл

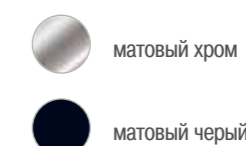

артикул	цвет	упаковка, шт.
WP37-G8	матовый хром	25
WP37-L31	матовый черный	

**Крючок металлический**

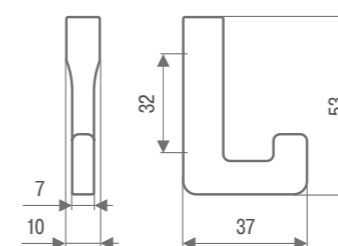

Крючок однорожковый

артикул	Н,мм	цвет	упаковка, шт.
2433/PB12	81	матовый черный	50
2433/ZN21		полированный никель	
2433/ZN1		хром	

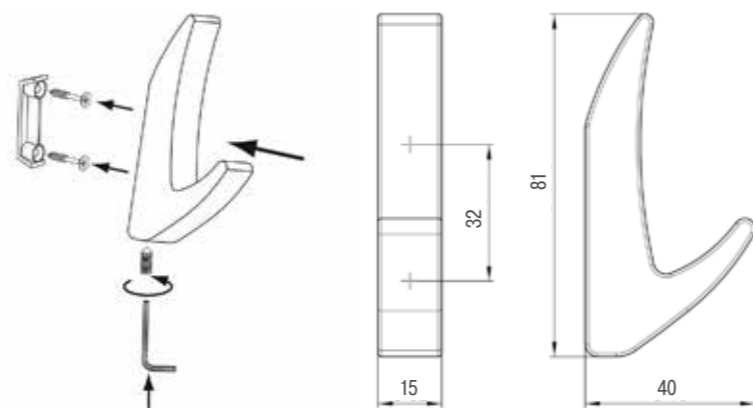

Крючок двухрожковый

артикул	Н,мм	цвет	упаковка, шт.
2432/PB12	150	матовый черный	5
2432/ZN21		полированный никель	
2432/ZN1		хром	

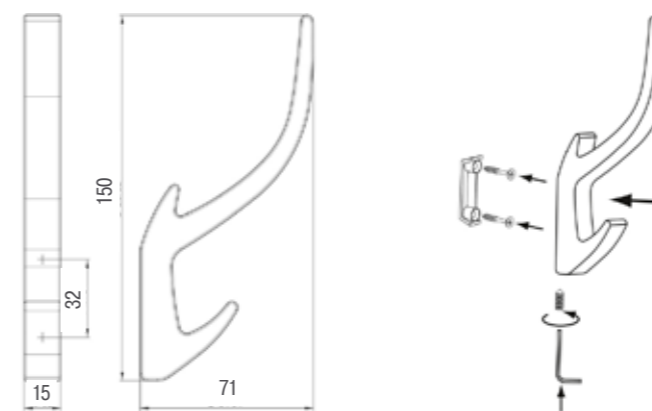

артикул	цвет	упаковка, шт.
1821/ZN75	вороненная сталь	5

Крючок трехрожковый

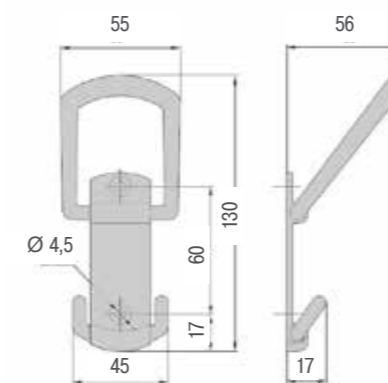

## Крючок однорожковый

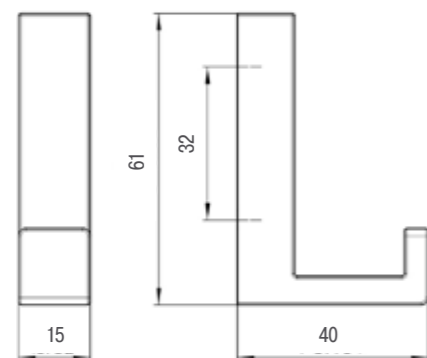

артикул	Н,мм	цвет	упаковка, шт.
2326/PB12	61	матовый черный	5
2326/ZN75		вороненная сталь	
2326/ZN21		полированный никель	
2326/ZN1		хром	



## Крючок двухрожковый

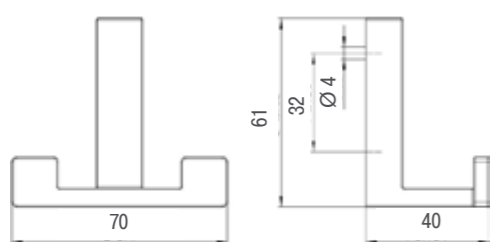

артикул	Н,мм	цвет	упаковка, шт.
2325/PB12	61	матовый черный	5
2325/ZN75		вороненная сталь	
2325/ZN21		полированный никель	
2325/ZN1		хром	



## Крючок трехрожковый

артикул	Н,мм	цвет	упаковка, шт.
2324/PB12	92	матовый черный	5
2324/ZN75		вороненная сталь	
2324/ZN21		полированный никель	
2324/ZN1		хром	

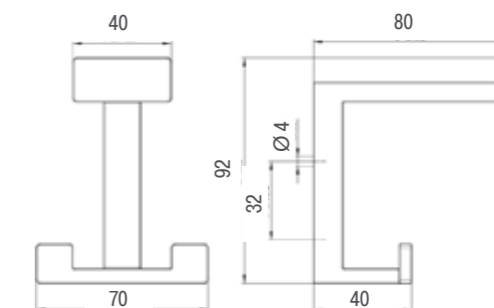

## Крючок двухрожковый

артикул	Н,мм	цвет	упаковка, шт.
2435/PB12	52	матовый черный	5



## Крючок трехрожковый

артикул	Н,мм	цвет	упаковка, шт.
2434/PB12	101	матовый черный	5



Крючок двухрожковый  
металлический

артикул	цвет	упаковка, шт.
WP93-G00AB	бронза	100

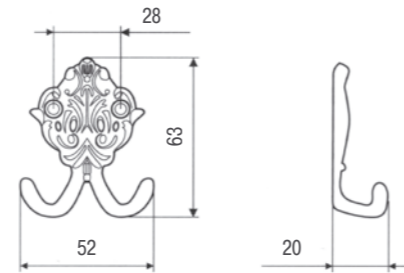
Крючок трехрожковый  
металлический

артикул	цвет	упаковка, шт.
WP92-G00AB	бронза	50

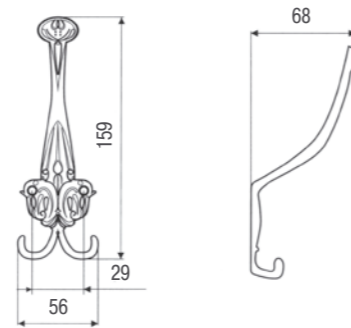

артикул	цвет	упаковка, шт.
WP59-G0004	хром	100
WP59-G0006	сатиновый никель	
WP59-G00AB	бронза	

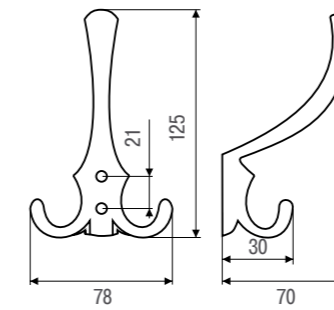
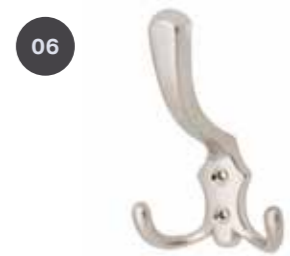
Крючок трехрожковый  
металлический

артикул	цвет	упаковка, шт.
WP06-G0004	хром	25

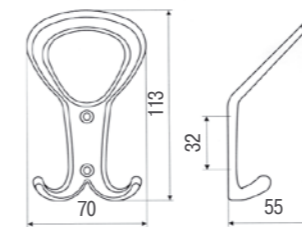
Крючок трехрожковый  
металлический





**Крючок металлический  
складной врезной**

артикул	цвет	упаковка, кпл.
2227-93ZN1	хром	50

**В комплект входит:**

- крючок — 1 шт.
- крепежный винт — 1 шт.

**Примечание:**

- надежная фиксация крючка в сложенном положении за счет встроенного магнита

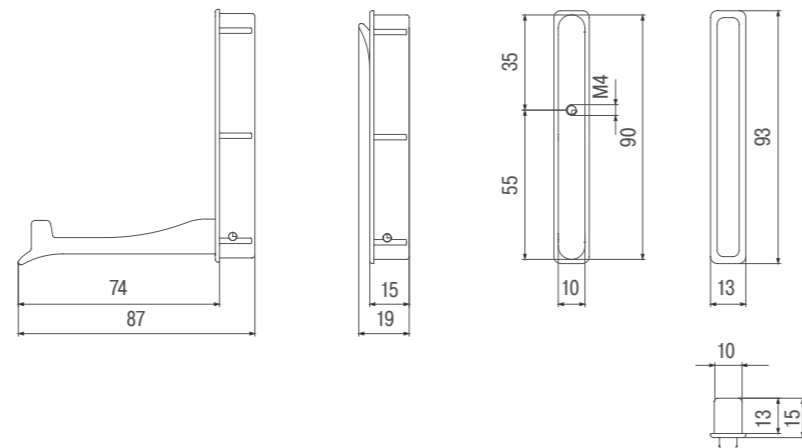

артикул	цвет	М.Ц., мм	упаковка, шт.
2463/PB12	матовый черный	-	10
2463/ZN27	нержавеющая сталь		
2463/ZN79	бронза		

**Крючок D16мм  
с насечками**



Ручка-скоба компаньон  
арт. 2457... страница 169

Ручка-кнопка компаньон  
арт. 2509-72..., арт.2464-24...  
страница 214-215

