

9

МЕБЕЛЬНЫЕ ОПОРЫ

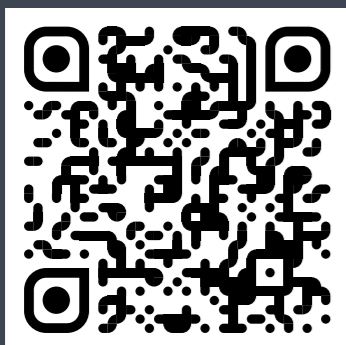

www.ckplus.ru
8 800 444 44 58

- 9.1. Опоры для корпусной мебели
- 9.2. Опоры колесные

**Опора мебельная
с резьбой М8
с прямым шлицем**

артикул	упаковка, шт.
PI14PNE00M830	500

Технические данные:

- возможна регулировка опоры через дно корпуса
- материал — металл/пластик
- цвет — черный

Примечание:

- к опоре необходима гайка М8, арт. BP02FZ0F016M8

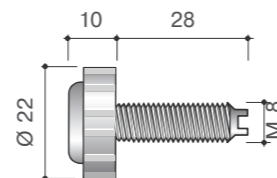
**Опора мебельная
с резьбой М6/8/10**

артикул	L, мм	L1, мм	Ø, мм	M	упаковка, шт.
PI01PNE00M620	20	7	22	M6	1000
PI02PNE00M825	22	8	28	M8	500
PI03PNE010M25	25	9	32	M10	

Технические данные:

- материал — металл/пластик
- цвет — черный

Примечание:

- к опоре необходима гайка арт. BP01, BP02, BP03 в зависимости от размера резьбы

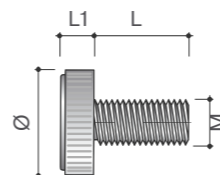
**Опора мебельная
с резьбой М6/10**

артикул	L, мм	L1, мм	Ø, мм	M	упаковка, шт.
PI05PNE00M620	17	8,5	17	M6	1000
PI07PNE1030	30	10	22	M10	500

Технические данные:

- материал — металл/пластик
- цвет — черный

Примечание:

- к опоре необходима гайка арт. BP01, BP03 в зависимости от размера резьбы

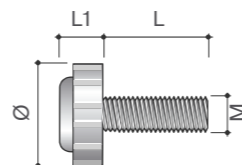
**Гайка для опоры
мебельной**

артикул	L, мм	Ø, мм	M	упаковка, шт.
BP01FZ00014M6	14	8	M6	2500
BP02FZ0F016M8	16	10	M8	1000
BP03FZ0017M10	17	12	M10	
BP02FZ00016M8	16	10	M8	

Технические данные:

- материал — металл

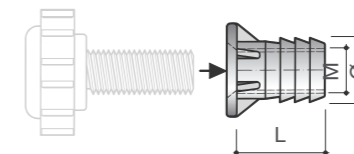

артикул	L, мм	L1, мм	упаковка, шт.
PI04PNE004927	27	42	400

Технические данные:

- материал — металл/пластик
- цвет — черный

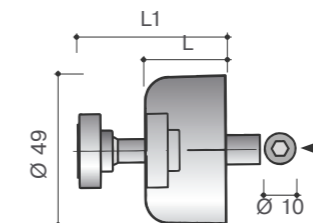
**Опора мебельная
с регулировкой
под шестигранник**

артикул	упаковка, шт.
SC01PNE000MSR	5000

Технические данные:

- материал — пластик
- цвет — черный

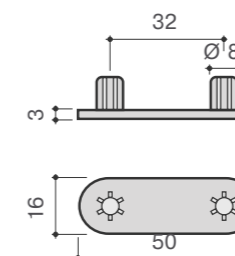
**Подпятник на бобышках
16x50мм, черный**

Опора декоративная регулируемая

артикул	цвет	высота (H), мм	упаковка, шт.
NACK27/651/6	хром	60	100
NACK27/651/10		100	
NACK27/651/15		150	

Технические данные:

- материал — алюминий
- регулировка — 16 мм

Примечание:

- при необходимости используйте винт M10x38, арт. 10/07.125

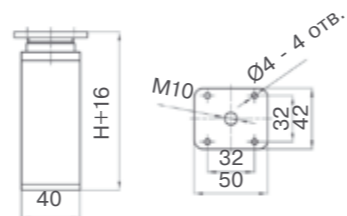

Опора декоративная регулируемая

артикул	цвет	высота (H), мм	упаковка, шт.
NAK27/651/10	алюминий	100	80
NAK27/651/12		120	40
NAK27/651/15		150	50

Технические данные:

- материал — алюминий
- регулировка — 15 мм

Примечание:

- при необходимости используйте винт M10x38, арт. 10/07.125

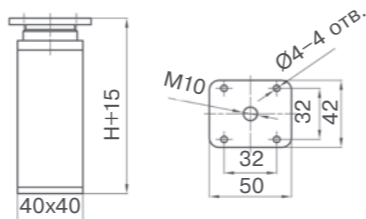

Опора декоративная регулируемая

артикул	цвет	высота (H), мм	упаковка, шт.
NA27/651/10	алюминий	100	100

Технические данные:

- материал — алюминий
- регулировка — 15 мм

Примечание:

- при необходимости используйте винт M10x38, арт. 10/07.125

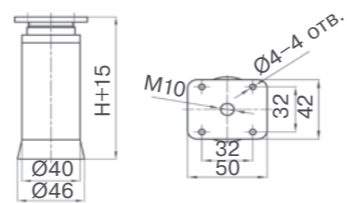

Опора декоративная регулируемая

артикул	цвет	высота (H), мм	упаковка, шт.
NAC27/651/6	хром	60	100
NAC27/651/10		100	

Технические данные:

- материал — алюминий
- регулировка — 16 мм

Примечание:

- при необходимости используйте винт M10x38, арт. 10/07.125

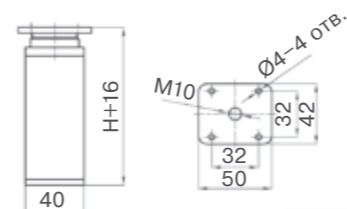

Опора декоративная

артикул	цвет	высота, мм	упаковка, шт.
NOGA 15 SATALU	матовый хром	32	220

Технические данные:

- материал — пластик

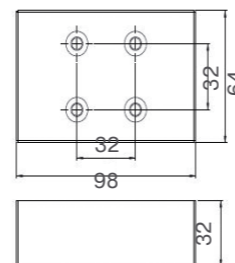

Опора декоративная

артикул	цвет	высота, мм	упаковка, шт.
NOGA 14 SATALU	матовый хром	20	40

Технические данные:

- материал — пластик

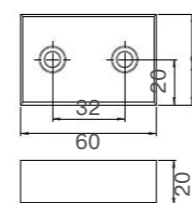

Опора декоративная

артикул	цвет	высота, мм	упаковка, шт.
NOGA 17 SATALU	матовый хром	50	350

Технические данные:

- материал — пластик

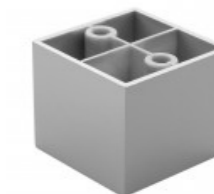
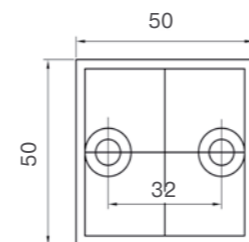

Наконечник для стола

артикул	цвет	упаковка, шт.
7.504 K01	белый	1000
7.504 K08	коричневый	

Технические данные:

- материал — пластик

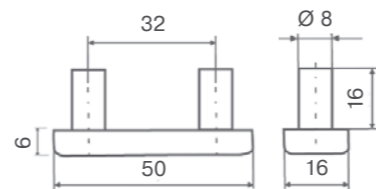

Опора декоративная

артикул	цвет	высота, мм	упаковка, шт.
NOGA 23 SATALU	матовый хром	20	750

Технические данные:
материал — пластик

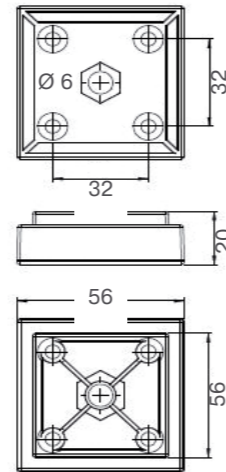
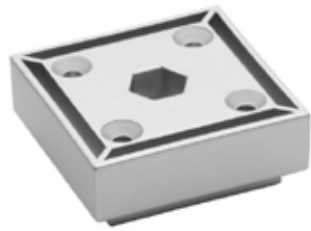

Опора декоративная

артикул	цвет	высота (H), мм	упаковка, шт.
SK01/651/25	алюминий	25	100
SK01/651/30	алюминий	30	
SK01/651/35	алюминий	35	

Технические данные:
материал — алюминий/пластик

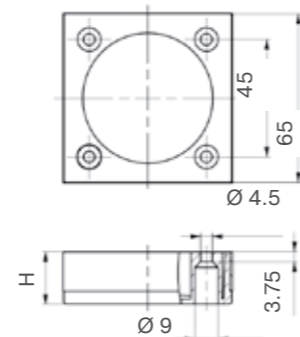

Опора колесная поворотная
врезная

артикул	упаковка, шт.
RU55PNE000040	500

• материал — пластик
• цвет — черный

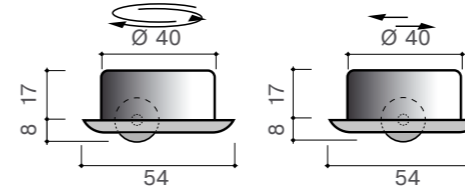

артикул	цвет	упаковка, шт.
66.0589	матовый серый	40

Технические данные:
максимальная нагрузка — 80 кг

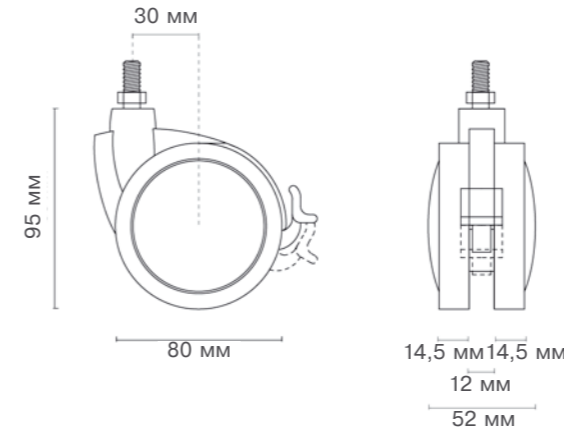

Опора с площадкой 42x42 мм
и стопором, обрезиненная



артикул	цвет	упаковка, шт.
66.0588	матовый серый	40

Технические данные:
максимальная нагрузка — 80 кг

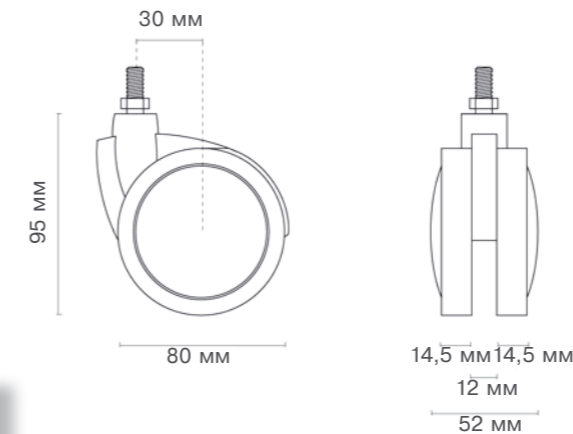

Опора с площадкой 42x42 мм
обрезиненная

